





















Pencere Kol Programı

Herkes için HOPPE kapı ve pencere kolları ...



Semboller ve işaretler	Semboller ve işaretler hakkında genel bakış sayfa 5		Çalışma garantisi sayfa 6		Malzemeler, yüzeyler ve bunların bakımı sayfa 8
	Resista® sayfa 9		Tehlike kaynağı – Pencere sayfa 10		DIN EN 13126-3, DIN 18267 ve RAL-GZ 607/9 sayfa 11
	Pencere kolu montajı sayfa 15		Secustik® sayfa 17		VarioFit® sayfa 18
	SecuForte® sayfa 20		TBT-Fonksiyonu sayfa 22		SecuDuplex® sayfa 24
	Secu100® ve Secu200® sayfa 25		Secu100® + Secustik® sayfa 26		SecuSelect® sayfa 27
PSK HS	PSK-Kollar ve HS-Kollar sayfa 28		Orjinalite sayfa 30		HOPPE Pratik Kol Bağlantısı sayfa 31
	HOPPE-Kompakt-Rozetler sayfa 32		Şirket profili sayfa 34		Garanti açıklaması sayfa 36



Atlanta
1530, 0530
sayfa 37



Austin
1769, 0769
sayfa 47



Brest
0739
sayfa 57



Dallas
(E/M)1643,
(E/M)0643
sayfa 61



Hamburg
1700, 0700
sayfa 67



New York
1810, 0810
sayfa 73



Tôkyô
1710, 0710
sayfa 83



Toulon
1737, 0737
sayfa 93



Sürme kapılar
sayfa 103

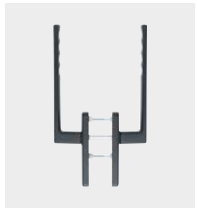























Kaldır-Sür kol takımları
sayfa 107



“HOPPE – Kapınıza yakışan kol” markasının yanında ayrıca nitelik ve özellik belirten onaylı marka simgeleri

“HOPPE – Kapınıza yakışan kol” markası, aşağıda bulunan ürün niteliklerine göre ayrılır:

Tanım	Açıklama	Simgeler
Marka Simgeleri	<ul style="list-style-type: none">Tüm HOPPE ürünlerini kapsarMarkanın tüketiciye verdiği sözü belirtir	 10 yıl mekanik fonksiyon garantisi  Avrupa'da üretilmiştir  DIN EN ISO 14001 Çevreye duyarlı üretim
Özel Simgeler	<ul style="list-style-type: none">HOPPE markalı ürünün benzersiz olduğunu veya kullanıcıya yüksek oranda ilave fayda sağladığını belirtir.	 Quick-Fit [®]  Secu100 [®]  Secustik [®]  SecuDuplex [®]  SecuForte [®]  VarioFit [®]  SecuSelect [®]  Secu100 [®]  SecuTBT [®]  Secustik [®]  Resista [®]
Ürün Simgeleri	<ul style="list-style-type: none">Ürünün kendisi veya faydası hakkındaki bilgileri içerirHOPPE tarafından tasarlanan piktogramlar ile belirtilir	 Kullanım kategorisi 2 (3, 4) DIN EN 1906  Kullanım kategorisi 2 DIN EN 13126-3  Çok yüksek korozyon dayanımı EN 1670, sınıf 4  Kilitlenebilir  Paslanmaz çelik  Masif pirinç  Olağanüstü yüksek korozyon dayanımı EN 1670, sınıf 5
Onay İşareti	<ul style="list-style-type: none">Sertifikasyon merkezi tarafından onaylanan ürünleri gösterirTanınmış markalardırBölgesel ve uluslararası geçerlidir	 RAL GÜTEZEICHEN Tüm RAL (RAL-GZ 607/9) sertifikalı pencere kolları ve tüm DIN 18257 ve RAL-GZ 607/6 emniyetli kol takımları için



HOPPE çalışma garantisi

Bizim anlayışımıza göre **HOPPE markası**, kullanıcıya karşı verilen bir kalite sözüdür. Verilmiş bu sözü tutabilmek için HOPPE tüm pencere ve kapı kollarının mekanik fonksiyonlarına **10 yıl fonksiyon garantisi** vermektedir (montaj ve bakımların doğru yapılması koşulu ile; daha fazla bilgi için sayfa 36 “Garanti Açıklaması”na bakınız).

HOPPE markalı ürünlere sürekli olarak sayısız testler uygulanarak kusursuz çalışmalarına yönelik kontrol edilmektedir. Bu testlerde kapı ve pencere kolları üzerinde günlük kullanımlarına uygun bir şekilde devamlılık ve statik yüklenme denemeleri gerçekleştirilmektedir.

HOPPE tarafından gerçekleştirilen testler DIN EN 1906 veya RAL-GZ 607/9’ un kontrollerinden ve gerekliliklerinden çok daha kapsamlıdır çünkü DIN EN 1906 veya RAL-GZ 607/9 testlerinde ürünler izole edilerek test edilmektedir. HOPPE ise ürünleri taşıyıcı nesne (kapı, pencere) üzerine monte ederek pratiğe uygun kullanımlarını test etmektedir. Bu aşamada salt açma kapama işlevinin yanısıra bağlantı parçalarında test edilmektedir.

Kapı ve pencere kolları HOPPE tarafından pratiğe uygun bir şekilde, günlük kullanımdaymış gibi test edilmektedir.



HOPPE tarafından verilen **10 yıl çalışma garantisi**, Avrupa Yönetmeliklerinin şart koştuğu 2 yıl garanti süresinin ve 5 yıllık yapı sorumluluk sürelerinin üzerine çıkmaktadır ve bu durum Marka ürünlere yeni bir kalite anlayışı getirmektedir.

Bir sonraki sayfada 10 yıl garanti için HOPPE tarafından yapılan testler hakkında detaylı bilgi bulabilirsiniz.

1. Kapı kollarındaki testler

DIN EN 1906 normları iki kategorinin sürekliliğini ve farklı devreli süreklilik testlerini gösterir:

• Sınıf 6:

Orta derecede kullanım sıklığı. Kolların oturma alanında kullanılması: 100.000 kontrol periyodu (1 kontrol periyodu = bir kapının bir kereye mahsus açılıp kapatılması)

• Sınıf 7:

Sık kullanım. Kolların obje alanında kullanılması: 200.000 kontrol periyodu

HOPPE mekanik fonksiyon garantisine kullanım kriterleri uygulanır. Bütün devamlılık kontrollerinde kapı kolları, kapı elemanı ile bütünsel olarak kontrol edilmektedir. Bu kontrollerde kapı kolları oturma alanı için **182.500** kullanım sayısı (1 kullanım sayısı = Kapının 1 kez açılması ve kapatılması), obje alanı için **255.500** kullanım sayısı ile test edilmektedir. 10 yıllık bir zaman aralığı dikkate alındığında, bu günde 50 veya 70 kullanım sayısına denk gelmektedir. Kapı elemanındaki sürekli kullanım denemesinde kapı kolu veya kolun herhangi bir parçası çözülmemelidir. Testlerden sonra kapı kolları sağlamlıklarına yönelik kontrol edilmektedir. Bunlar kusursuz olarak çalışmaya devam etmelidirler.

HOPPE Kontrol kriterleri	
Kapı elemanında	182.500 kullanım sayısı
Kapı elemanında	255.500 kullanım sayısı

2. Pencere kollarındaki testler

Pencere kolları için RAL-GZ 607/9 kontrol kriterlerince 10.000 adet aç/devir fonksiyonu şart koşulmaktadır.

HOPPE bu durumda da günlük yaşama uygun testler uygulamakta ve böylelikle HOPPE fonksiyon garantisi testlerinde 15.000 adet aç/kapa (1 kullanım döngüsü = 1 x pencereyi açma/kapama ve 1 x pencereyi vasistas olarak açma/kapama) olarak test edilmektedir. Bu bir pencerenin 10 yıllık bir süreçte günde 4 kez açılıp kapatılmasına eşittir. Bu süreç sonunda pencere kollarının halen çalışır vaziyette olması gerekmektedir.

HOPPE Kontrol kriterleri	
Pencere elemanında	15.000 kullanım sayısı

10 yıllık yoğun kullanımdan sonra bile, halen kaliteli ve sağlam kol!

Alüminyum:

HOPPE Alüminyum marka ürünler yüksek kaliteli, korozyona dayanıklı alaşımlardan üretilmektedir. HOPPE hafif metal alaşımli kol takımlarının yüzeyleri Eloksal tekniği veya Toz boya ile kaplanır. Eloksal kaplama için yüzeye Elektirik ve Sülfirik asit kontrollü olarak verilerek yüzeyin suni oksidasyonu sağlanır (materiyalin hava ile teması engellenir) bu sayede oluşan koruyucu tabaka sayesinde yüzey el teri, rutubet, çizilmeler gibi dış etkenlere karşı korunur. Yüzey mesela yüzük veya anahtar gibi objelerin yüzeyi yaralamasından dolayı korozyona uğramaz.

Toz boya kaplamada ise alüminyum yüzeye Elektrostatik olarak toz boya püskürtülerek 150-200 derece sıcaklıkta eritilir. Bu esnada toz boya eriyerek homojen bir kaplamaya dönüşür. Bugüne kadar alüminyum takımlarda sağlığa zarar verebilecek bir unsur tespit edilmemiştir. Alüminyum yüzeyler özel bir bakım gerektirmez. Kirlenmeler yumuşak bir bez ve su ile giderilebilir.



Paslanmaz Çelik:

HOPPE Paslanmaz çelik ürünler No. 1.4301 Krom - Nikel alaşımlardan üretilmektedir. HOPPE Paslanmaz çelik ürünleri, insan ve çevre sağlığını koruyucu özelliğe sahip olan ve bu nedenden dolayı mutfak gereçleri, gıda endüstrisi ve sağlık sektöründe kullanılan krom-nikel alaşımından oluşmaktadır. Paslanmaz çelik adından da anlaşılacağı gibi paslanma ve oksitlenme oluşturmamaktadır.

Ancak yüzeyde dış etkenlerden kaynaklanan (uçucu pas) oluşabilir. Bu tabakanın ve kirlenin, piyasada bulunan, paslanmaz çelik temizliğine uygun bir madde ile temizlenmesi tavsiye edilir.

Paslanmaz çelik ürünler aynı zamanda HOPPE Resista® yüzey garantili ile temin edilebilir (bkz. sayfa 9).



Plastik:

HOPPE-Plastik kapı ve pencere kollarının üretiminde darbelere, çizilmelere ve aşınmaya karşı yüksek mukavemet özellikleri bulunan Polyamid (PA) kullanılmaktadır. Ayrıca bu Plastik antistatik olma özelliği ve kimyasallara karşı mukavemeti bir çok teknik konstrüksiyonda olduğu gibi kapı ve pencere kolları içinde çok uygundur. HOPPE Plastik ürünleri - gerekirse - ilave olarak UV dayanımlıdır. Kol temizliği için sade su ve/veya alışlagelmiş temizlik maddeleri kullanılabilir.



Pirinç:

HOPPE markalı Pirinç kollar en iyi alaşımlardan üretilmektedir. Yüzeyler korozyona ve kimyevi maddeler gibi dış etkenlere karşı şeffaf lak veya Krom kaplama ile korunur. Şeffaf lak kaplaması örneğin bir anahtar ile çizildiğinde korozyona uğrar (yüzey kararır). Kirlenmeler sade su ve yumuşak bir bez ile temizlenebilir, kimyevi temizlik maddeleri kullanılmamalıdır.

Pirinç kollar ayrıca Resista® ile yüzey garantili kaplanabilir (bkz. sayfa 9).



Resista® – HOPPE yüzey kaplama garantisi

HOPPE Resista® kaplı ürünlere 10 Yıl Yüzey Kaplama Garantisi vermektedir (daha fazla bilgi için sayfa 36 “Garanti Açıklaması”na bakınız).

Sahil bölgelerinde ve Hotel, İş merkezi gibi yoğun kullanımlı yerler için idealdir.

Tüm Resista® kaplamalı ürünler daimi olarak Avrupa normu EN 1670 kalite kontrollerine tutulmaktadır (Kilit ve Yapı elemanları korozyon testleri).

Temizlik:

Kirlenmeler yumuşak bir bez ve su ile giderilebilir. Keskin temizlik ilaçları kullanılması tavsiye edilmemektedir. Bunların yanında kollara özel bir bakım gerekmemektedir.

Resista®

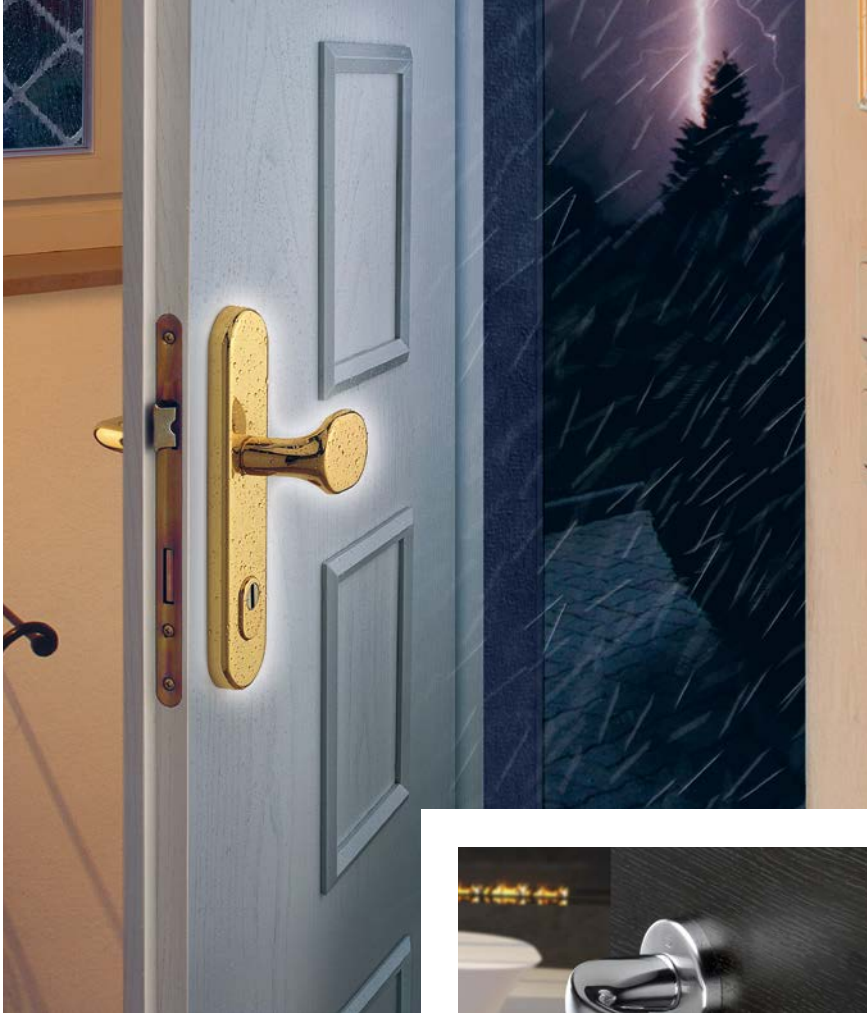

duravert® ve duraplus® kategorilerinde bulunan piring üzerine krom kaplama kapı ve pencere kolları HOPPE Resista® kapsamı içindedir.

Böylece HOPPE bu ürünlere de 10 yıl yüzey garantisi vermektedir!





Tehlike kaynağı – Pencere

Müstakil evlerdeki hırsızlıklar çoğunlukla pencere, teras veya balkon kapılarından gerçekleşmektedir. Hırsızların yöntemleri genelde pencerenin kanıtılması veya pencere aksesuarlarına baskı uygulayarak içeride kapalı durumda olan pencere kolunu hareket ettirerek açık konuma getirmeleridir. Hırsız emniyetli HOPPE pencere kolları farklı tekniklerle pencereleri güvenli kılar.

• Secustik®

Secustik® teknikli pencere kolları, içerdığı kilit mekanizması sayesinde, mekanizmanın dışarıdan kaydırılarak açılmasını zorlaştırmaktadır. Kol çevrilenken çıkan kademe sesi pencerenizdeki güvenliği duymanızı sağlar. Daha fazla bilgi için bkz. sayfa 17.

• SecuForte®

SecuForte® özellikli pencere kolları, pencere kapalı veya vasistas konumundayken kol ve kol demiri bağlantısı ayrıştığından kendisini otomatik olarak kilitlet. Hırsızlık esnasında kol üzerine aşırı güç uygulanarak kol ile rozet bağlantısı kopartılsa bile pencere kilitli kalır. SecuForte® özellikli pencere kolları RAL100 testlerine tabidir. Daha fazla bilgi için bkz. sayfa 20.

• Secu100®

Kilitlenebilir 100 Nm pencere kolu Secu100® kolun kilitli halde iken rozet üzerinden 100 Nm* dönme momentine kadar koparılmasını ve döndürülmesini zorlaştırır. Daha fazla bilgi için bkz. sayfa 25.

• Secu100® + Secustik®

Secu100® + Secustik® tekniği, Secu100® ile Secustik® tekniğini birleştirilmiş halidir. Böylece kol kilitli vaziyetteyken yüksek mekanik güvenlik sağlar; kol kilitli değilse de merkezi güvenlik sağlar. Daha fazla bilgi için bkz. sayfa 26.

• Secu200®

Kilitlenebilir 200 Nm-Pencere kolu Secu200®, kolun 200 Nm* ye kadar olan güç uygulamasında rozet merkezinden koparılmasını veya döndürülmesini engeller. Daha fazla bilgi için bkz. sayfa 25.

• SecuSelect®

SecuSelect® kilitlenebilir pencere kolu rozetleri Secu100® + Secustik® teknikli pencere kollarını kombine eder. Hırsızlık esnasında pencere kolu çok yoğun güç uygulanarak kol rozetinden kopartılsa dahi pencere açılmaz. Daha fazla bilgi için bkz. sayfa 27.

* 1 Nm (Newtonmetre), kolu çevirme esnasında, 1 m'lik kolun çevirme merkezine uygulanan kuvvet.

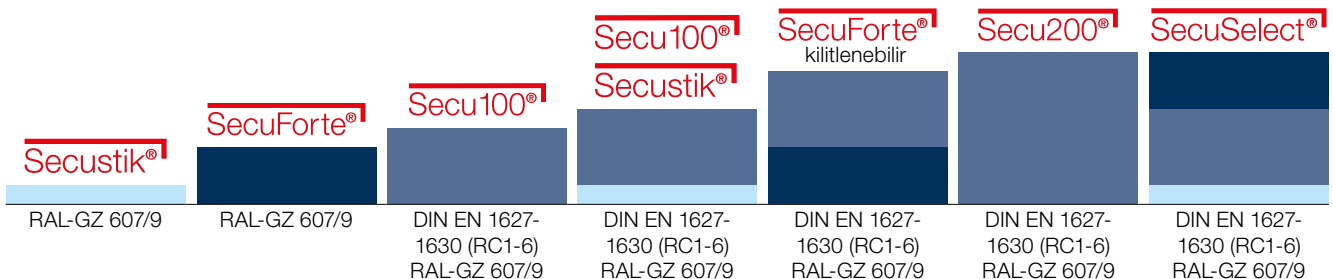

Pencere kolları için DIN EN 13126-3

Pencere ve balkon kapıları için Avrupa Normu **DIN EN 13126**, 19 ayrı maddeden oluşmaktadır. Bu norm maddelerinin 3. s.ü komple yenilenmiş bulunmaktadır (yayın tarihi şubat 2012). Bu madde 9 haneli klasman anahtar tablosu (bakınız sayfa 13-15) ile pencere kolları ve özellikle çift açılımlar ve tek açılımlar için test uygulamalarını içermektedir.

Klasman anahtar tablosunun başına, Avrupa'da bulunan farklı kalite seviyeleri gözetilerek, kollar için iki farklı kullanım kategorisi tanımlanmıştır. Bunlardan daha yüksek kaliteli olan 2 nolu klasmanda belirtilen özellikler pencere kollarında bugüne kadar bilinen ve uygulanan RAL-standartlarının bir yansımasıdır. Bunun yanında yedinci sırada 3 klasman kilitli pencere kollarının güvenliği hakkında tespit yapmaktadır. Bunlar Hırsızlık önleyici Avrupa normu DIN EN 1627 ye göre tanımlanmıştır.

Bu Avrupa normu pencere kolları ölçülerine herhangi bir tanımlama yapmamaktadır. Bunlar **DIN 18267** normunda belirtilmiştir (mesela pim çapı \square 7 mm veya vida eksen mesafesi 43 mm).

Yeniden düzenlenen DIN EN 13126-3 normu yenilenen Kalite standardı **RAL-GZ 607/9** için temel oluşturmaktadır (yayın tarihi Eylül 2012). Buna göre Pencere kolları asgari olarak kullanım katagorisinde klasman 2 ve Güvenlik etkisinde klasman 2 veya 3 e uygun olmalıdır (bakınız tabela sayfa 11-12). Bunun yanında RAL-GZ 607/9 aşağıda bulunan ayrımları tanımlamaktadır.

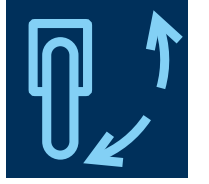

• RAL

RAL standartlarında döndürme kademesi, asgari 10.000 açma/devirme döngüsü, asgari 48 saat tuz püskürtme testinde korozyon mukavemeti.

DIN EN 13126-3, RAL asgari standartları:

Kullanım sınıfı	Kullanım sürekliliği	Hacim	Yangın dayanımı	Kullanım güvenliği	Korozyon mukavemeti	Koruma etkeni	Kullanım alanı	Test hacmi
2	3/180	-	0	1	2	0/0	C1	-

SecuForte®

Kullanım sınıfı	Kullanım sürekliliği	Hacim	Yangın dayanımı	Kullanım güvenliği	Korozyon mukavemeti	Koruma etkeni	Kullanım alanı	Test hacmi
2	3/180	-	0	1	3	1/1	3/C1	-

• RAL100

Kilitli veya mandallı pencere kolu, RAL standartlarında döndürme kademesi, asgari 10.000 açma/devirme döngüsü, asgari 48 saat tuz püskürtme testinde korozyon mukavemeti. Koparmaya ve zorla döndürülmeye karşı 100 Nm mukavemet, Kilit veya mandalın asgari 100 kilitleme varyasyonu.

RAL100, DIN EN 13126-3 e göre asgari sınıflandırma:

Kullanım sınıfı	Kullanım sürekliliği	Hacim	Yangın dayanımı	Kullanım güvenliği	Korozyon mukavemeti	Koruma etkeni	Kullanım alanı	Test hacmi
2	3/180	-	0	1	2	2/1*	C1	-
2	3/180	-	0	1	2	2/3**	C1	-

* Mandal mekanizması

** Kilitleme mekanizması

• RAL200

Kilitli veya mandallı pencere kolu, RAL standartlarında döndürme kademesi, asgari 10.000 açma/devirme döngüsü, asgari 48 saat tuz püskürtme testinde korozyon mukavemeti. Koparmaya ve zorla döndürülmeye karşı 200 Nm mukavemet, Kilit veya mandalın asgari 100 kilitleme varyasyonu.

RAL200, DIN EN 13126-3 e göre asgari sınıflandırma:

Kullanım sınıfı	Kullanım sürekliliği	Hacim	Yangın dayanımı	Kullanım güvenliği	Korozyon mukavemeti	Koruma etkeni	Kullanım alanı	Test hacmi
2	3/180	-	0	1	2	3/1*	C1	-
2	3/180	-	0	1	2	3/3**	C1	-

* Mandal/Sürgü mekanizması

** Kilit mekanizması

RAL standartlarına ulaşmanın önkoşulu, DIN EN 13126-3 normlarının asgari beklentilerini yerine getirmenin yanında, harici bir onaylı test enstitüsünün kontrolüne tabi olmasıdır. Bu sayede yüksek kalite seviyesinin devamlılığı sağlanır.

DIN EN 13126-3 sınıflandırmasının açıklamalarını müteakip sayfalarda bulabilirsiniz.

HOPPE pencere kolları RAL

U10, U26, U34 ve Secustik® US10, US944, US945, US947, US952, US954, US956, USV919, MUS918, MUS920, MUS937, MUS943 rozetleri bazlı pencere kolları, DIN EN 13123-3 e göre test edilmiş ve DIN 18267 ölçülerini yerine getirdiği gibi RAL-GZ 607/9 test beklentilerini yerine getirmektedir.

HOPPE pencere kolları RAL100

Kilitlenebilir pencere kolları **Secu100®** ve **Secu100® + Secustik®** DIN 18267 ölçülerinde ve DIN EN 1627 ye göre mukavemet sınıfları RC1 ile RC6 arasındaki hırsızlık engelleyici pencerelerde kullanılabilir. RAL100 sertifikasına uygundur.

HOPPE pencere kolları RAL200

U52Z, U945Z ve U11Z rozet bazlı Kilitlenebilir pencere kolları **Secu200®** DIN 18267 ölçülerinde ve DIN EN 1627 ye göre mukavemet sınıfları RC1 ile RC6 arasındaki hırsızlık engelleyici pencerelerde kullanılabilir ve RAL-GZ 607/9 standartlarını yerine getirmektedir.



DIN EN 13126-3:2012- 02 ye göre Sınıflandırma anahtarı

1. Konum: Kullanım kategorisi (Ana test parametresine göre)

1. Sınıf

Devamlılık testinin öncesi ve sonrasında kademe çevirme momenti	Çalışma arası $M_o \leq 1,4 \text{ Nm}$	Devreden Tork $M_a \leq 6,0 \text{ Nm}$	Fark değeri $M_d \geq 0,4 \text{ Nm}$
Sabitlenme noktasına paralel ve düz açılı boşluk	$\Delta \leq 6 \text{ mm}$		
200N/85 mm/30s burulma direnci	izin verilen deformasyon $\Delta \leq 5 \text{ mm}$		
Pim bağlantısının çekme direnci	$F \geq 100 \text{ N}$		
Merkez dışı gerilme direnci	$F = 600 \text{ N}$		

2. Sınıf

Devamlılık testinin öncesi ve sonrasında kademe çevirme momenti	Çalışma arası $M_o \leq 0,8 \text{ Nm}$	Devreden Tork $M_a \leq 4,0 \text{ Nm}$	Fark değeri $M_d \geq 0,8 \text{ Nm}$
Sabitlenme noktasına paralel ve düz açılı boşluk	$\Delta \leq 4 \text{ mm}$		
200N/85 mm/30s burulma direnci	izin verilen deformasyon $\Delta \leq 2 \text{ mm}$		
Pim bağlantısının çekme direnci	$F \geq 100 \text{ N}$		
Merkez dışı gerilme direnci	$F = 1.200 \text{ N}$		

2. Konum: Sürekli fonksiyon elverişliliği

Sınıf 3/90	10.000 Çevirme döngüsü
Sınıf 4/90	15.000 Çevirme döngüsü
Sınıf 5/90	25.000 Çevirme döngüsü
Sınıf 3/180	10.000 Çevirme/devirme döngüsü
Sınıf 4/180	15.000 Çevirme/devirme döngüsü
Sınıf 5/180	25.000 Çevirme/devirme döngüsü

3. Konum: Hacim

Ana bölüm EN 13126-1 herhangi bir beklenti yok

4. Konum: Yangın dayanımı

Ana bölüm EN 13126-1 herhangi bir beklenti yok

5. Konum: Kullanım güvenliği

Ana bölüm EN 13126-1 e göre 1. sınıf

6. Konum: Korozyon mukavemeti

Ana bölüm EN 13126-1 e göre asgari EN 1670 2. sınıf

7. Konum: Koruma etkeni (ek test parametrelerine göre)

Sınıf 0:	Koruma etkeni yok
Sınıf 1:	Koparma ve kanırtmaya karşı mukavemet 35 Nm
Sınıf 2:	Koparma ve kanırtmaya karşı mukavemet 100 Nm*
Sınıf 3:	Koparma ve kanırtmaya karşı mukavemet 200 Nm**
Eklenti 0:	Kilit mekanizması yok
Eklenti 1:	Mandal/Sürgü mekanizması
Eklenti 2:	Anahtarlı kilit mekanizması > 90 kilit varyasyonlu
Eklenti 3:	Anahtarlı kilit mekanizması < 100 kilit varyasyonlu

7. Konum için aşağıdaki Kombinasyon imkanları oluşmaktadır:

0/0	Koruma etkensiz / Kilitsiz
1/1	Kopratma ve kanırtmaya karşı 35 Nm mukavemet / Mandal / Sürgü mekanizması
1/2	Kopratma ve kanırtmaya karşı 35 Nm mukavemet / > 90 varyasyonlu kilit mekanizması
1/3	Kopratma ve kanırtmaya karşı 35 Nm mukavemet / asgari 100 varyasyonlu kilit mekanizması
2/1	Kopratma ve kanırtmaya karşı 100 Nm* mukavemet / Mandal / Sürgü mekanizması
2/2	Kopratma ve kanırtmaya karşı 100 Nm* mukavemet / >99 varyasyonlu kilit mekanizması
2/3	Kopratma ve kanırtmaya karşı 100 Nm* mukavemet / asgari 100 varyasyonlu kilit mekanizması
3/1	Kopratma ve kanırtmaya karşı 200 Nm** mukavemet / Mandal / Sürgü mekanizması
3/2	Kopratma ve kanırtmaya karşı 200 Nm** mukavemet / >99 varyasyonlu kilit mekanizması
3/3	Kopratma ve kanırtmaya karşı 200 Nm** mukavemet / asgari 100 varyasyonlu kilit mekanizması

* Alternatif kırılma momenti ≥ 40 Nm tam bloke fonksiyonunda

** Alternatif kırılma momenti ≥ 50 Nm tam bloke fonksiyonunda

8. Konum: Kullanım

Bu bölümde Kullanılan Avrupa Normu: 3. Sınıf

Kullanım N:	Kademesiz
Kullanım C:	Kademeli
İcra 1:	Pencere kolu
İcra 2:	Şanzıman kolu

8. Konum için aşağıdaki Kombinasyon imkanları oluşmaktadır:

3/N1	Bölüm 3/kademesiz pencere kolu
3/N2	Bölüm 3/kademesiz pencere kolu (tijli)
3/C1	Bölüm 3/kademeli pencere kolu
3/C2	Bölüm 3/kademeli pencere kolu (tijli)

9. Konum: Test hacmi

Beklenti yok

Örnek:

Kullanım sınıfı	Kullanım sürekliliği	Hacim	Yangın dayanımı	Kullanım güvenliği	Korozyon mukavemeti	Koruma etkeni	Kullanım alanı	Test hacmi
2	3/180	-	0	1	2	3/3	3/C1	-

Açıklama:

- 1. Konum:** Kullanım sınıfı 2 için hareket tetikleme kolu
- 2. Konum:** 100.000 hareket döngüsü test edilmiş
- 3. Konum:** Pencere hacmine istinaden beklenti yok (öngörülüyor)
- 4. Konum:** Yangın dayanımına istinaden beklenti yok (öngörülüyor)
- 5. Konum:** Kullanım güvenliği 1 (sadece bu şekilde öngörülüyor)
- 6. Konum:** Korozyon mukavemeti DIN EN 1670 e göre 2. sınıf (48 saat Tuz testine tekabül ediyor)
- 7. Konum:** Asgari 100 kilit varyasyonu ile kopartma ve kanırtmaya karşı 200 Nm güvenlik
- 8. Konum:** Kademeli pencere kolu olarak kullanılabilir
- 9. Konum:** Pencere üzerinde test hacmi beklentisi yok (öngörülüyor)

Pencere kolu montajı



HOPPE pencere kollarının montajı

Tam kapak ve çevrilebilir kapaklar sayesinde HOPPE pencere kolları büyük bir çaba gerektirmeden monte ve demonte edilebilir.

Tam kapaklı pencere kolları

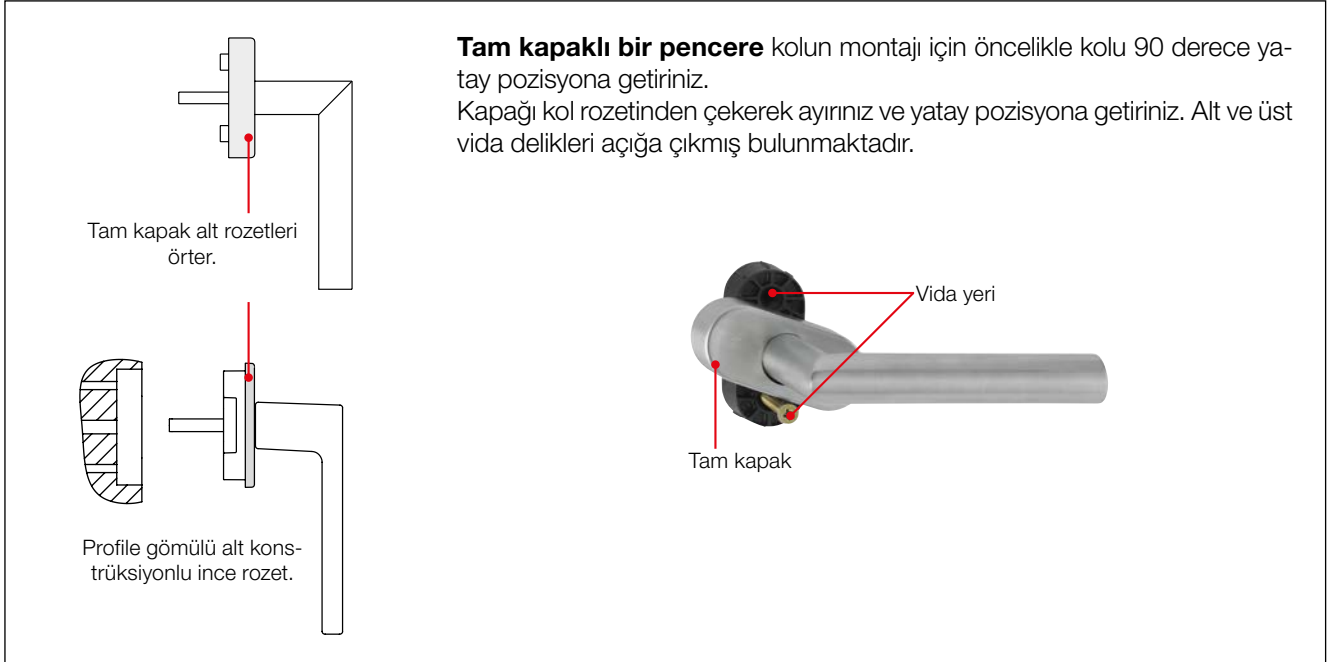

Yarım kapaklı pencere kolları

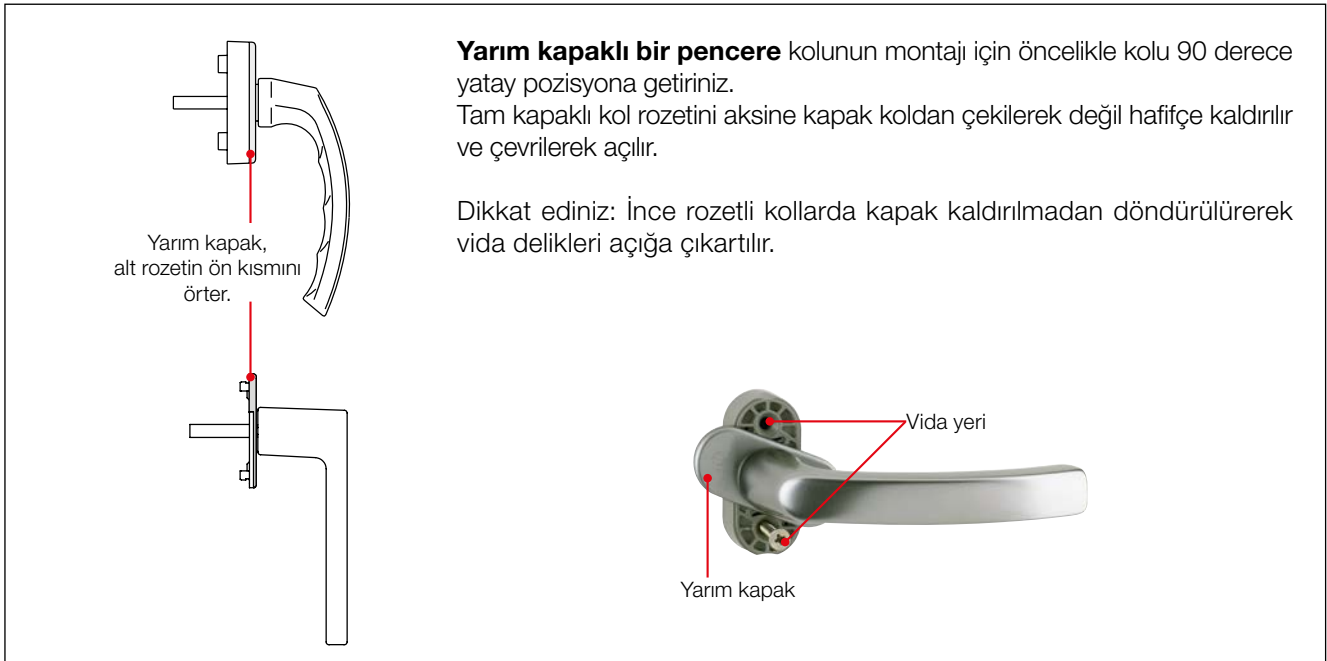

Secustik® – Duyulan güvenlik özelliğine sahip pencere kolu

Secustik® özellikli pencere kolları Temel Güvenlik için, içine entegre edilmiş bir kilitleme mekanizmasına sahiptir. Bu pencerenin dışarıdan kaydırılarak açılmasını zorlaştırır. Pencere kolu pimi ile kol rozeti arasında bulunan bir “şanzıman” bir nevi mekanik diod görevi görerek pencere kolunun içeriden açılmasına olanak sağlar fakat dışarıdan istek dışı açılmasını bloke eder. 180 derecelik bir – kilitliden, devrik (vasistas) konumuna- harekete geçirmede kilit mekanizması keskin klik sesiye değişik kol pozisyonlarına geçer. Bu tipik Secustik® sesi, pencere kolundaki duyulan güvenlidir.



Secustik®

RAL
GÜTEZEICHEN

Tipik Secustik® sesinin oluşması



Secustik® pencere kolunun kilitleme mekanizması.

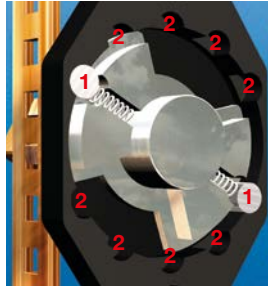

Pencere kolunun çevrilmesi esnasında emniyet pimleri ① keskin bir klik sesiyle yuvaya ② preslenerek oturtulur.

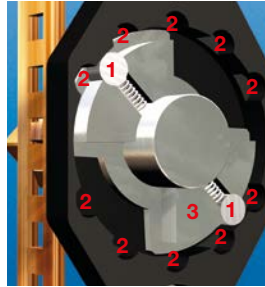

Çevirme esnasında emniyet pimleri ① bağlantı elemanından ③ diğer boş yuvalara ② yine duyulabilecek şekilde aktarılır.

Secustik® tekniği sayesinde hırsızlık etkili bir biçimde zorlaştırılır

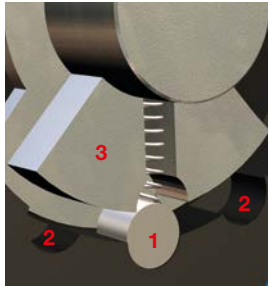

Hırsızlık esnasında emniyet pimleri ① ikinci bir kavrama elemanı ile ③ yuvaya ② preslenerek oturtulur.

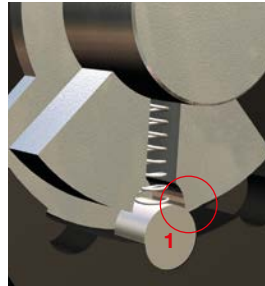

Bu pozisyonda emniyet pimi ① pencere kolunun dışarıdan çevrilmesini etkili bir biçimde engeller.

www.hoppe.com da, Secustik® ile ilgili bir film bulabilirsiniz. Sorularınız için size en yakın HOPPE temsilcisiyle irtibata geçebilirsiniz.

VarioFit® özellikli pencere kolları: Tüm profil kalınlıklarına uyar!

Alüminyum, ahşap ve plastik pencereler için gerek enerji tasarrufu gerekse güvenlik veya tasarım detaylarından dolayı, çeşitli kalınlıklarda pencere profilleri mevcuttur ve dolayısıyla bu profillere uygun çeşitli uzunluklarda kol pimine sahip pencere kolu ihtiyacı doğar.

Bu durumda farklı uzunluklardaki kol pimine sahip pencere kollarının ayrı ayrı tedarik edilmesi ve stoklanması gerektiğinden dolayı stok maliyetleri artar ve stok takibi zorlaşır.



HOPPE'den çözüm

Farklı kalınlıklardaki pencere profilleri için tek bir pencere kolu. Pencere kolları için ayarlanabilir kol demirli VarioFit® ile farklı ölçülerdeki pencere profillerine uyumludur.

VarioFit® pencere kolu, maça uzunluğunu pencere profiline göre ayarlar. VarioFit® kol yuvası ve kol piminin arasında bulunan yay sayesinde, kol pimini profil kalınlığına göre ayarlar. Bu yay mekanizması sayesinde de kol demiri kademesiz olarak yuvasına oturur.

VarioFit® özellikli pencere kolları 10 mm. kadar olan ölçü farklılıklarını karşılar.

Entegre **Secustik® tekniği**, kol demirinin çevrilmesini zorlaştırır ve böylece pencere ispanyoletinin dışarıdan hareket ettirilmesini engeller. VarioFit® pencere kolları tabii ki RAL onaylıdır.

Secustik® ve VarioFit® özellikli pencere kollarının stoklama kolaylığı standart kollara göre çok daha basittir ve ucuzdur. Stok maliyetlerinde oldukça tasarruf edilebileceği çok açıktır.

* Secustik® özellikli pencere kolları, kol demirine dışarıdan yapılan müdahaleleri önleyen bir kilitleme mekanizmasına sahiptir.

VarioFit® ve Secustik® özellikli pencere kolu: pim 32 mm

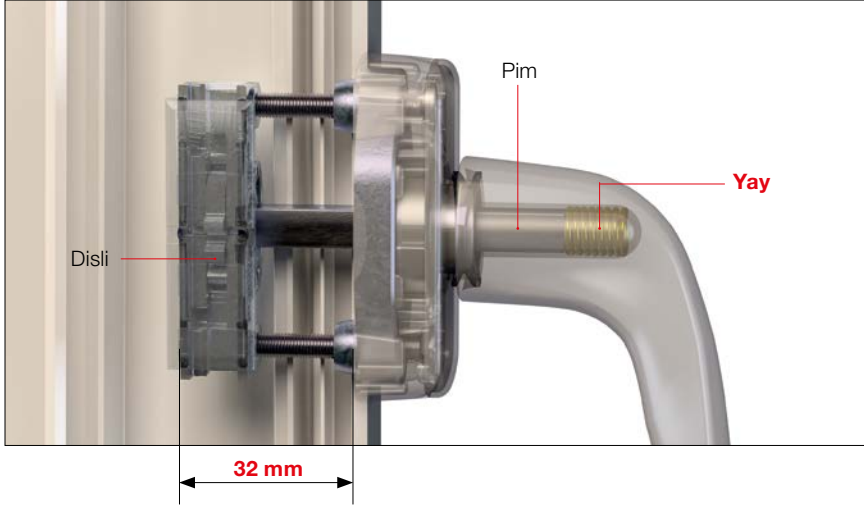

VarioFit® ve Secustik® özellikli pencere kolu: pim 42 mm

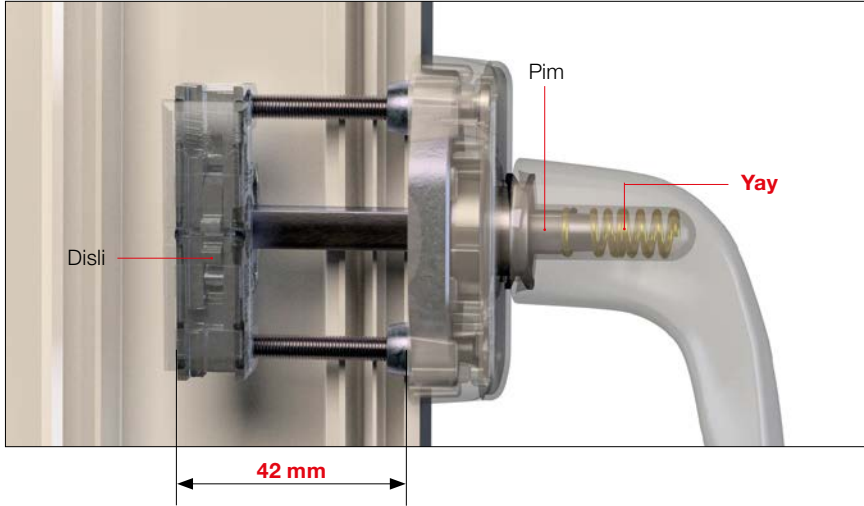

VarioFit®, 2 vida çiftiyle birlikte standart olarak 32-42 mm ölçülerinde bulunur. Farklı ölçü aralıklarına uyumlu kollar sipariş üzerine üretilir.

VarioFit® ve Secustik® özellikli pencere kollarının avantajları:

- Kola entegre yaylı pim sayesinde değişik kalınlıklı profillerde kullanma imkanı
- Patentli kol pimi sayesinde değişik kalınlıklardaki profillere kademesiz olarak uyması
- 10 mm kadar uzunluk ayarlı
- Kilitli pencere kollarıda mevcut
- Secustik® tekniği sayesinde dış müdahalelere karşı kilitleme mekanizması
- Stok alanı ve maliyetlerini azaltma imkanı
- 10 yıl mekanik fonksiyon garantisi
- RAL onaylı Marka kalitesi



SecuForte®

VarioFit®



SecuForte® – Kolay, Farklı, Daha Güvenli.

HOPPE, SecuForte® ile hırsızlık emniyetine yepyeni bir standart getirmekte. Pencere, kapalı ve vasistas konumundayken pencere kolu, kendisini kol ve kol pimi birbirinden bağımsız olduğu için otomatik olarak kilitleyerek dışarıdan gelebilecek istenmeyen müdahalelere karşı eşsiz bir koruma sağlar.

Pencere kolu ve kol pimi birbirinden bağımsız olduğu sürece, dışarıdan gelecek müdahaleler neredeyse imkansızdır. SecuForte® teknikli pencere kolları, hırsızların kolu dışarıdan manipüle ederek pencereyi açmasını engeller. SecuForte® özelliği pencere mekanizmasının dışarıdan hareket ettirilmesini ve camı veya çerçeveyi delerek pencere kolunu döndürmek gibi hırsızlık yöntemlerini etkili bir şekilde önler.

Avantajları

- Cam delme, çerçeveyi delme veya mekanizmayı dışarıdan hareket ettirme gibi hırsızlık yöntemlerine karşı koruma
- Kapalı (0°) veya vasistas konumunda (180°) otomatik kilitleme fonksiyonu
- RAL standartları sertifikası
- VarioFit®, yaylı pim özelliği
- Anahtar ile kilitlenebilir model alternatifleri

Hamburg serisi



Toulon serisi



TROPHIES 2018 WINNER
THE BEST OF INNOVATION AT EQUIPBAIE - METZ 2018

SecuForte® özellikli pencere kolları Paris EQUIPBAIE 2018 Fuarında “en iyi inovasyon” ödülünü kazanmıştır.



SecuForte® patentlidir ve marka tescillidir

Yeni koruma prensibi = yeni pencere kolu mekanizması

SecuForte® özellikli kollar diğerlerinden çok farklı olmasına rağmen, kullanımı son derece kolaydır: Pencerenin açılması için öncelikle kol rozete doğru basılır ①. Böylece kolun kilidi açılır ve kol her zamanki gibi hareket ettirilebilir ②.

Pencere kapatıldığında veya vasistas konumuna getirildiğinde otomatik olarak kilitleir ve kolu ancak yeniden bastırarak hareket ettirebilirsiniz.

“Önce bastır, sonra döndür” ile sağlanan koruma prensibi aslında uzun süredir yaygın olarak kullanılmaktadır. Bu prensip, örneğin tehlikeli içerikleri olan şişelerin (ilaçlar, asitler, temizlik maddeleri vb.) emniyetli şekilde kapatılması ve çocukların bu şişeleri kendi başlarına açarak şişenin içindekiler nedeniyle tehlike yaşamalarının önlenmesi amacıyla kullanılmaktadır.



Pencerelerinizde daha fazla güvenlik – SecuForte® çalışma prensibi

Pencere kolu ve kol pimi birbirinden bağımsız olduğu için, pencere kapalı ve vasistas konumundayken kilittir. Camı veya çerçeveyi delerek kolu dışarıdan çevirerek içeri girmeye çalışacak bir hırsız, kola yüksek kuvvet uygulayarak kolun kendisini döndürebilse bile kol pimini hareket ettiremeyecektir.

Sonuç: Kol pimi hareket etmediğinden pencere açılmaz ve hırsızlık girişimi başarısız olur.

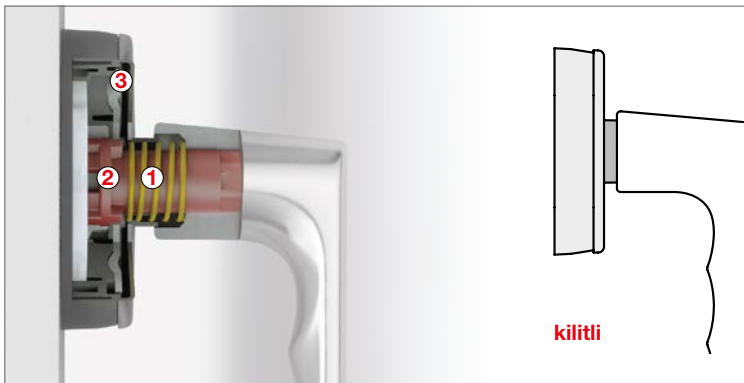

Otomatik kol kilidi:

0° ve 180° konumunda kolun içindeki yay sistemi ① gevşer ve bir kavrama elemanını ② rozet içindeki karşı parçadan ayırır. Kol fonksiyonu, yani kol ile kol pimi arasındaki bağlantı devre dışı bırakılır. Aynı zamanda kavrama elemanı ② rozetin alt kısmında bulunan çelik kavrama elemanının dişlerinin birbirine geçmesi sayesinde ③ kolu kilitleir.

kilitli

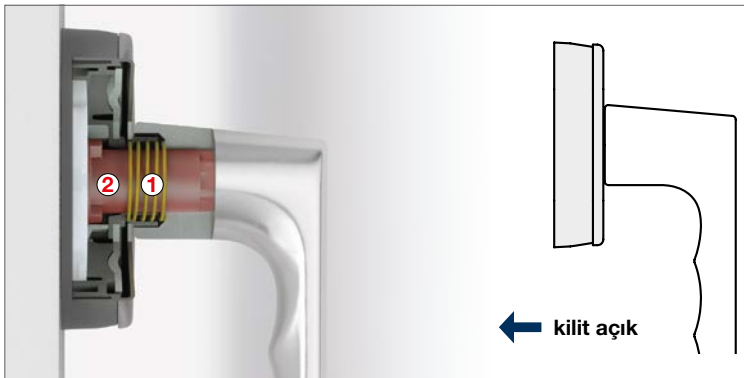

Önce basın, sonra çevirin:

Kol rozete doğru bastırıldığında, yay ① sıkışır ve kavrama elemanı ② kol ile kol pimi arasındaki bağlantıyı (ve dolayısıyla kol fonksiyonunu) tekrar oluşturarak kol kilidinin açılmasını sağlar ve kol alışlageldiği gibi döndürülebilir. Açık konumda (90°) kol açık kalmaya devam eder ve tekrar döndürebilmek için kola yeniden basmak gerekmez.

kilit açık

TBT

TBT-Fonksiyonlu kilitli pencere kolları

Kilitlenebilir **TBT**-pencere kolları (**Tilt Before Turn**) pencerelerin yetkisiz kullanımını engellemek için özellikle oteller, hastaneler, okullar, huzurevleri gibi binalarda kullanılır.

TBT tekniği pencere kolu kilitli iken pencerenin vasistas konumuna (90° pozisyonu) getirilmesine izin verir. Pencerenin tam olarak açılması ise (180° pozisyonu) ancak kilidi açarak mümkün olur.

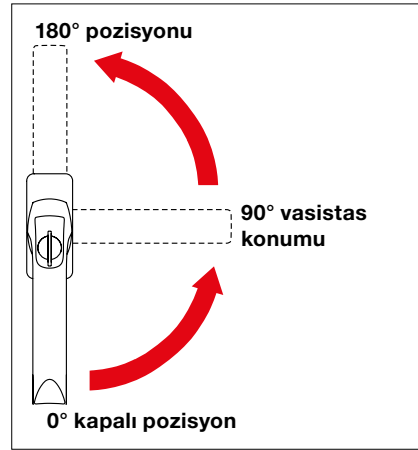

Önemli:

TBT-Fonksiyonu için devir/aç özellikli açılım mekanizmaları ile birlikte kullanılması gerekmektedir.

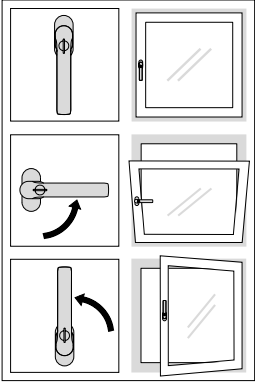

Her TBT-pencere kolunun yanında TBT özelliklerini basitçe anlatan bir etiket bulunur.

HOPPE TBT-Fonksiyonlu pencere kolları:

HOPPE TBT-pencere kolları TBT1 ve SecuTBT® varyasyonları olarak üretilmektedir. Bunların teknik özellikleri aşağıda belirtilmektedir:

TBT1 özellikli pencere kolları

TBT1 modelleri havalandırmayı mümkün kılmak için vasistas ile kapalı pozisyon arasında serbesttir (kilidin açılması gerekmez). 90° pozisyonunda kilitleme mekanizması bulunur. 180° pozisyona getirmek (pencereyi tam açmak) için kilidin açılması gerekmektedir.



SecuTBT® pencere kolları

HOPPE'nin SecuTBT® fonksiyonu alışlagelmiş TBT fonksiyonunun geliştirilmiş halidir. Pencerede daha fazla emniyet ve konfor sağlar:

HOPPE SecuTBT® fonksiyonlu pencere kolu kapalı konumda iken (0° pozisyonu) bir anahtar ile kilitleyerek ayrıca hırsızlık önleyici bir emniyet fonksiyonuna sahiptir. Sadece kilidin açılması ile (anahtar ile) pencere vasistas konumuna (90°) getirilebilir.

Pencere kolu vasistas konumuna getirildiyse - alışlagelmişin aksine - kendisini 90° pozisyonunda **otomatik** olarak kilitlet. Tekrar kapalı pozisyona getirmek için kilidin açılmasına gerek yoktur.

Pencere kolunu vasistas konumundan açık konuma (180° pozisyonu) getirmek için "iki el kullanımı" gereklidir: Sadece kolun ve kilidin aynı anda döndürülmesi ile pencere açık konuma getirilebilir. Bu sayede pencerenin istenmeden veya yetkisiz kişilerce açılması engellenir.

HOPPE SecuTBT® pencere kolu açık pozisyonundan vasistas pozisyonuna getirilmek isteniyorsa bu kilitleme yapmadan mümkündür bu durumda kol vasistas konumunda kendisini tekrar otomatik olarak kilitlet. Buradan tekrar basitçe pencerenin kapalı konumuna döndürebilirsiniz ama pencereyi kilidi açarak açık konuma getirmek için yukarıda bahsedilen "iki el kullanımı" zorunludur.

Kısaca: Gerekli olan her yerde yüksek güvenlik, mümkün olan her yerde basit ve konforlu kullanım - binaların donanımında önemli bir rol oynayan avantajlar.

SecuTBT®



SecuSelect® özellikli tüm pencere kolları (bkz. sayfa 27) aynı zamanda TBT-Fonksiyonlu olarak bulunmaktadır.

Avrupa Patenti **EP 1 357 243**
SecuTBT®-Fonksiyonu

SecuDuplex® – İnovatif çift işlevli pencere kolu

Pencere kolu SecuDuplex® pencere kolu üzerinde basma düğmesi ile anahtar kilit mekanizmasını bir araya getirmektedir. Bu ikilinin kombinasyonu, HOPPE tarafından geliştirilen Çift Fonksiyon Tekniği inovasyonudur.

„Normal“ kilitli pencere kolu:

Kilitli pencere kolları, kilit silindiri açıldığında, pencere açılabilir duruma gelir. Kilit silindiri 0 derece (kilitli) veya 180 derece konumuna getirilirse, kol kilitli duruma gelir ve pencere açılmaz.

SecuDuplex® – İnovatif çift işlevli pencere kolu:

Çift fonksiyonlu pencere kolu SecuDuplex®, pencere kolunu sadece kilit açıldıktan ve basma düğmesine bastıktan sonra hareket etmesini sağlar. Yani kolu ancak anahtarı açtıktan sonra basma düğmesini basılı tutarak hareket ettirebilirsiniz. Basma düğmesine basılmazsa kol 0° ve 180° vasistas konumunda kilitli kalır.

- Basma düğmesi tekniği sayesinde pencere kilitli olmasa bile, pencerenin ve kol demirinin dışarıdan kaydırılması, yerinden oynatılması güç hale gelir.
- Pencere kolunun kilitlenmesi, içeriden istenmeyen müdahaleleri engeller ve dışarıdan yapılacak olası hırsızlıkların önüne büyük ölçüde geçer.



1
Kilidi aç



2
Basılı tut



3
Çevir!



Koruma ve konfor – Secu100® veya Secu200® pencere kolları

Kilitlenebilir pencere kolları Secu100® veya Secu200® tekniği hırsızlığa karşı mekanik koruma sağlar. Secu100®, pencere kolunun rozet bedeninden aşırı döndürülerek çıkarılmasına veya kopartılmasına karşı 100 Nm momentine kadar koruma sağlar. Secu200® kollar da 200 Nm'ye kadar koruma sağlamaktadır.

Pencerenin kapalı veya vasistas konumundayken kolay ve hızlıca kilitlenmesi için barel düğmesine basitçe basmak yeterlidir. Ayrıca dikkat çekici modern kol çeşitliliğinin yanında büyük barel anahtar yüksek kullanım konforu sağlar.

Talebiniz halinde standart kilitlerin yanısıra farklı kilitleme şekilleride bulunmaktadır.



Secu100® ve Secu200®'ün avantajları:

- **Secu100® – Verimlilikte, güvenlikte ve komforda standart**
 - Avrupa normu DIN EN 1627-1630 normlarına uygunluğu (direnc seviyeleri RC 1-6) ve DIN EN 13126-3 uygunluğu ile tüm AB ülkelerinde pazarlanmasını sağlar
 - **RAL100** sertifikalıdır
 - Kilitlenebilir pencere kollarının **100 Nm***lik güce kadar rozet bedeninden aşırı döndürülerek çıkarılmasını ve koparılmasını engeller.
- **Secu200® – İki kat verimli, iki kat güvenli, aynı konfor**
 - Avrupa normu DIN EN 1627-1630 normlarına uygunluğu (direnc seviyeleri RC 1-6) ve DIN EN 13126-3 uygunluğu ile tüm AB ülkelerinde pazarlanmasını sağlar
 - **RAL200** sertifikalıdır
 - Kilitlenebilir pencere kollarının **200 Nm***lik güce kadar rozet bedeninden aşırı döndürülerek çıkarılmasını ve koparılmasını engeller.

Secu100®



Secu200®



Pencere kollarının Secu100® için 100 Nm, Secu200® için 200 Nm'lik güce kadar rozet bedeninden aşırı döndürülerek **çıkartılmasını** ve **koparılmasını** engeller.

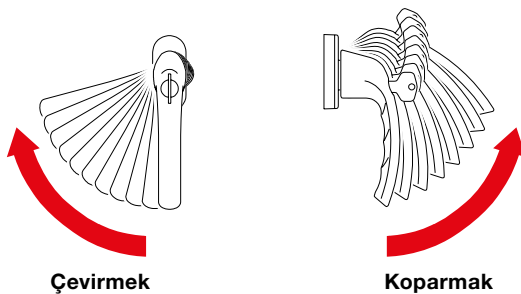

* 1 Nm (Newtonmetre), kolu çevirme esnasında, 1 m'lik kolun çevirme merkezine uygulanan kuvvet.

Secu100®
Secustik®

RAL
GÜTEZEICHEN

Secu100® + Secustik® = Verimlilikte standart, duyulabilir güvende emniyet ve konfor

Secu100® + Secustik® tekniği, Secu100® ile Secustik® tekniğini birleştirilmiş halidir. Böylece kol kilitli vaziyetteyken yüksek mekanik güvenlik sağlanır; kol kilitli değilse de merkezi güvenlik sağlanır. Yani:

Secu100® tekniği kolun 100 Nm momentine kadar **koparılmasını** ve **çevrilmesini** engeller.

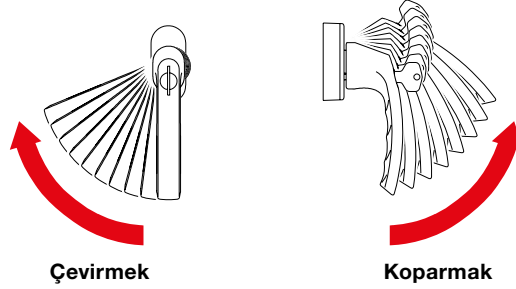

Secustik® tekniği, pencereye dışarıdan yapılacak istenmeyen müdahalelerin entegre kilit mekanizması sayesinde büyük ölçüde önüne geçer. Çekici özelliği de, temel güvenlik için olan duyulabilir sesidir.



Secu100® + Secustik® – En önemli avantajları:

- Avrupa normu DIN EN 1627-1630 normlarına uygunluğu, tüm AB ülkelerinde pazarlanmasını sağlar
- Hırsızlık önleyici ürünler için olan DIN 18104-1 normlarına uygundur ve böylece renovasyon alanlarında kullanım oranını artırır
- Doğru pencere parçasıyla bağlanması halinde direnç durumlarının tüm isteklerini karşılar RC 1-6
- Şık ve ilgi duyulan kol formları avantajlı bir fiyat/performans sağlar
- **RAL100** sertifikalıdır

Güvenli ve özel – SecuSelect® özellikli pencere kolları

SecuSelect® birçok hırsızlık önleyici teknik içerir:

- Secu100® + Secustik® tekniği: Secu100® tekniği 100 Nm gücüne kadar pencere kolunun aşırı **çevrilerek** çıkarılmasını ve **koparılmasını** engeller. Ayrıca Secustik® tekniğinde bulunan kilit mekanizması, kolun üzerinde bulunan kilit bareli kilitlenmemiş olsa bile pencere mekanizmasının dışarıdan kaydırılarak açılmasını engeller.
- **Kilitlenebilir rozet:** Pencere kolunun kilitleme mekanizması, kol yerine rozet gövdesinde bulunmaktadır. 100 Nm'lik kuvvetin üzerinde güç uygulandığında pencere kolu kopartılabilir fakat rozet pencere profilinde sıkıca durmaya devam eder. Böylece pencere de, üzerinde kol olmamasına rağmen kilitli kalmaya devam eder.

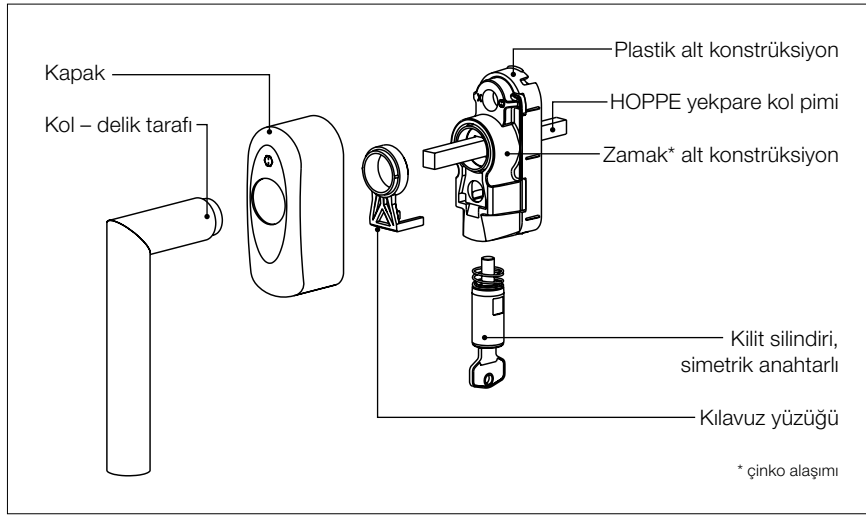

SecuSelect®

Secu100®

Secustik®

Hızlı Bağlantı

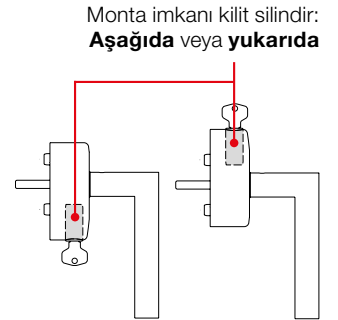

Hızlı bağlantı tekniği sayesinde birçok şekillendirme imkanı

Hızlı bağlantı tekniği birçok kişisel şekillendirme imkanı verir. Hızlı bağlantılı her bir iç mekan kolu SecuSelect® ile kombine edilebilir. Kol yukarı veya aşağı bakan bir kilitleme mekanizması ile monte edilebilir.

SecuSelect® – En önemli avantajları:

- Secu100® + Secustik® tekniği: Kilitli haldeyken yüksek mekanik güvenlik, kilitsiz haldeyken etkili temel güvenlik
- Kol yerine rozet gövdesindeki kilitleme mekanizmasının konumu sayesinde daha yüksek stabilite ve dışarıdan müdahaleye neredeyse hiç izin vermeme
- Hızlı bağlantılı iç mekan kollarını şekillendirme imkanı
- Kilit silindirin farklı pozisyona alınabilmesi ve silindir anahtarlarıyla yüksek kullanım konforu
- Kilitli veya devrik pencereyi basit ve hızlıca tek bir düğmeye basarak kilitleme imkanı
- Avrupa normu DIN EN 1627-1630 normlarına uygunluğu, tüm AB ülkelerinde pazarlanmasını sağlar
- Doğru pencere parçasıyla bağlanması halinde direnç durumlarının tüm isteklerini karşılar RC 1-6
- **SecuTBT®-Fonksiyonu** ile de bulunmaktadır



RAL
GÜTEZEICHEN

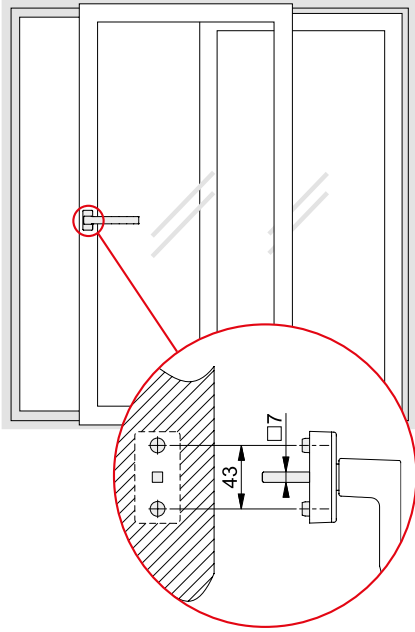

HOPPE-Paralel-Sür/Kaldır Kolları (PSK)

HOPPE standart 7 mm pimli ve 43 mm civata deliği mesafeli Paralel Sür/Kaldır sistemleri için (PSK) kollarını sunmaktadır. PSK kolları diğer pencere kollarından daha uzun olduğundan büyük ölçülü sürme kapılarda daha güvenli ve konforlu bir kullanım sunmaktadır.



Toulon - PSK-0737/US947-1 F9

HOPPE standart PSK-kolların yanısıra değişik kategorilerde güvenlik sağlayan PSK-kollarında sunmaktadır.

Sistemin dışarıdan müdahale ile kaydırılarak açılmasını engelleyen kilit mekanizması, ayarlanabilir kol demirli (bakınız sayfa 17/18).

Secustik®

VarioFit®

RAL
GÜTEZEICHEN

• DIN EN 13126-3
• RAL-GZ 607/9

1 Kullanım sınıfı	2 Kullanım sürekliliği	3 Hacim	4 Yangın dayanımı	5 Kullanım güvenliği	6 Korozyon mukavemeti	7 Koruma etkeni	8 Kullanım alanı	9 Test hacmi
2	3/180	-	0	1	5	0/0	3/C1	-

Kolun 100 Nm kadar koparılmasını ve kırılmasını engeller, kilitle kol (bakınız sayfa 25).

Secu100®



RAL
GÜTEZEICHEN

• DIN EN 13126-3
• RAL-GZ 607/9, RAL100
• DIN EN 1627-1630 RC1-6

1 Kullanım sınıfı	2 Kullanım sürekliliği	3 Hacim	4 Yangın dayanımı	5 Kullanım güvenliği	6 Korozyon mukavemeti	7 Koruma etkeni	8 Kullanım alanı	9 Test hacmi
2	3/180	-	0	1	3	2/3	3/C1	-

100 Nm kadar güç uygulanmasına dayanıklı + Entegre kilit mekanizmalı temel güvenlik, ayarlanabilir kol demirli (bakınız sayfa 26/18).

Secu100®
Secustik®

VarioFit®



RAL
GÜTEZEICHEN

• DIN EN 13126-3
• RAL-GZ 607/9, RAL100
• DIN EN 1627-1630 RC1-6

1 Kullanım sınıfı	2 Kullanım sürekliliği	3 Hacim	4 Yangın dayanımı	5 Kullanım güvenliği	6 Korozyon mukavemeti	7 Koruma etkeni	8 Kullanım alanı	9 Test hacmi
2	3/180	-	0	1	3	2/3	3/C1	-

Kolun 200 Nm kadar koparılmasını ve kırılmasını engeller, kilitle kol (bakınız sayfa 25).

Secu200®



RAL
GÜTEZEICHEN

• DIN EN 13126-3
• RAL-GZ 607/9, RAL200
• DIN EN 1627-1630 RC1-6

1 Kullanım sınıfı	2 Kullanım sürekliliği	3 Hacim	4 Yangın dayanımı	5 Kullanım güvenliği	6 Korozyon mukavemeti	7 Koruma etkeni	8 Kullanım alanı	9 Test hacmi
2	3/180	-	0	1	3	3/3	3/C1	-

HOPPE Kaldır-Sür Kollar (HS)

HOPPE standart ölçülerde mekanizmalı kaldır/sür kapılar için HS-kol takımlarını sunmaktadır. Büyük ebatlı sürme kapıları kullanabilmeye yeterli manivela gücü olması için HS-kollar PSK-kollardan daha uzun ölçülere sahiptir. HS-kolların özellikleri:

- Kol yatağı: Sabit/dönebilir kollar (f/d)
- Kademe: 180° bilyalı
- Alt konstrüksiyon: Zamak, destek kamlı
- Kam ölçüsü: 80 mm
- Mil/Kol demiri: 10 mm, HOPPE yekpare köşeleri yuvarlatılmış kol mili
- Sabitleme: Gizli, boydan boya, M6 civata



Amsterdam - HS-E0400F-25/431N-AS/422 F31-1/F69

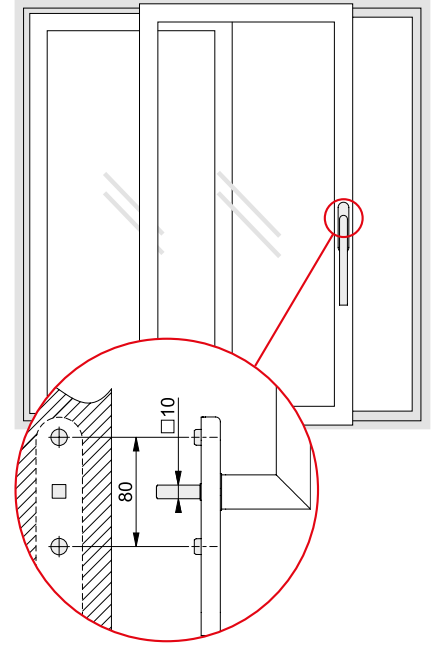

HOPPE HS-kol takımları **DIN EN 13126-16** normlarına (Kaldır-Sür pencere ve kapılar için) göre üretilmektedir ve piyasalarda kullanılan tüm standart Kaldır-Sür pencereler ve kapılara uygundur.

Standart olarak aşağıda belirtilen şekil ve ölçülerde (istenirse yarım takım olarakta) mevcuttur.

Öneri: Hırsızlık emniyeti amacı ile kilit bareli öngörülen Kaldır-Sür takımlar için üzerinde barel deliği bulunan takımların sipariş edilmesi gereklidir. Daha sonra değişimi genelde mümkün olmamaktadır.

Tanım			Kilit eksen mesafesi	Dış taraf	İç taraf
Kol/Kol	75-80 *	10	69		
Gömme Kulp/ Kol	75-80 *	10	69		
Gömme Kulp/ Kol	75-80 *	10	UG		

* Farklı kanat kalınlıkları için bağlantı elemanları mevcuttur.

HOPPE ürünlerini nasıl tanırırsınız



HOPPE-Marka  logosu üreticinin ürün sorumluluğunu kabul ettiğinin açık bir göstergesidir, imalat hatalarından kaynaklanan sıkıntılarda imalatçının ürüne sahip çıktığının bir güvencesidir. "Markasız ürünler" size bu güvenceyi veremez.

Kapı kollarında HOPPE logolarını şuralarda görebilirsiniz;

- Aynaların **1** ve kol rozetlerin **2** dış taraflarında
- Aynaların arka kısmında **3**
- HOPPE kol demirinde **4**

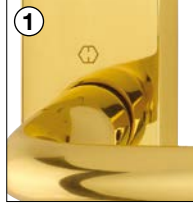

HOPPE logolarını pencere kolların şuralarında görebilirsiniz;

- Rozet kapağında **5** (müşteri logosu mevcut değilse)
- rozet gövdesinde **6**
- Kademe yüzüğünde **7**
- Anahtarın üzerinde **8**
- Kolun iç tarafında **9** (kilitli pencere kollarında)

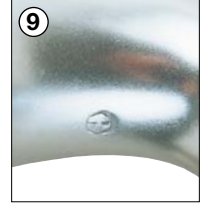

Sadece HOPPE logosu değil, aynı zamanda HOPPE parmak izleri **10** ve HOPPE pratik kol bağlantıları **11** da size ürünün gerçekten HOPPE olduğunu gösteren unsurlardandır.



Vakit Nakittir – Daha hızlı ve daha iyi: Kanıtlanmış HOPPE Pratik Kol Bağlantısı

Bugüne kadar süregelen kapı kolu montajlarında, birden fazla işlem gereklidir. Bu durum hem zahmetlidir hem de zaman alır. **HOPPE Pratik Kol Bağlantısı** sayesinde kollar tek bir hareket ile sabitleneceğinden hem vakitten hemde maliyetten tasarruf edilir.

Bu tekniğin temeli HOPPE tarafından geliştirilmiş sıkıştırma mekanizmasıdır. Bu mekanizma sayesinde kol demiri yuvarın içinde sağlam ve boşluk oluşturmayacak bir şekilde sabitlenir. HOPPE Pratik Kol Bağlantısı kademersiz bir kapı kolu bağlantısıdır ve çeşitli kapı kalınlıklarında da (verilen ölçüler dahilinde) kullanılabilir. Ayrıca HOPPE pratik kol bağlantısı DIN EN 1906 normlarına uygundur.



HOPPE Pratik bağlantı (montaj ve demontaj) filmleri için www.hoppe.com. Sorularınız için HOPPE partneriniz ile görüşebilirsiniz.

Bir bakışta HOPPE Pratik Kol Bağlantısının avantajları:

- Çok hızlı Montaj süresi:
alışılmış kapı kolu montajına kıyasla **yaklaşık %75'lik bir zaman tasarrufu**
- Kapı kolu yuvasına entegre sıkıştırma mekanizması
 - montaj işlemi için allen anahtara ihtiyaç olmaz
 - kapı kolları basitçe bağlanır
 - kapı kolları uzun yıllar dayanıklı bir şekilde sabitlenir
 - uzun yıllar gevşeme olmaz
- Kol içine entegre sıkıştırma mekanizması
 - kolların basitçe birbirine sokulması
 - neredeyse sıfır toleranslı bağlantı
 - kapı kollarında devamlı ve güvenli bağlantı
- HOPPE kol demiri kullanıldığında
 - Kola basma anında basma yükü kol demirinin tüm yüzeylerine aynı oranda dağılır, dolayısı ile boşluklar oluşmaz
- DIN EN 1906 normlarına göre uygundur
 - farklı kapı kalınlıklarında kademersiz olarak kullanılabilir (belirtilen ölçüler dahilinde)
- Kapı kolunun kolay ve pratik demontajı
 - kolla birlikte verilen allen anahtar veya tornavida yardımıyla kolayca demonte edilir



Önemli:

HOPPE Pratik Kol Bağlantısı başka üreticilerin kol demirleriyle kullanılmamalıdır!

Avrupa Patenti **EP 1 683 933**
HOPPE Pratik Kol Bağlantısı

Hızlı Bağlantı

Çekici tasarım – iyi düşünülmüş montaj Kompakt rozetli kapı kolu takımları

HOPPE yeni kompakt rozetler ile ince rozetli takımlara oldukça çekici bir yenilik getirmekte. Kol rozetinin kolun kendisinden sadece bir kaç milimetre daha büyük olması ve kolun tasarımına uygun olarak yuvarlak veya köşeli olması kollara yeni bir cazibe sunmaktadır.

HOPPE Kompakt rozetli kol takımları Amsterdam, Los Angeles veya Austin gibi sevilen modellerimiz minimalist – yuvarlak veya köşeli- tarzlı rozetler ile birlikte üretilmektedir. Hızlı bağlantı tekniği ile basitçe monte edilebilen kol takımları bu yenilikçi rozet tekniği sayesinde kol deliklerinin açılmasında yapılan ufak tefek hataları örter ve benzerlerinden farklı olarak herhangi bir yapıştırma tekniğine ihtiyaç duyulmaz. Bir başka ayrıntıda kol ile rozetin birbirine bağlı olması ve kol çevrildiğinde rozetinde kol ile birlikte hareket ederek ayrı bir karakteristik özellik taşımaktadır.



Hızlı bağlantı tekniği sayesinde kolay ve hızlı bir montaj sağlayan kompakt rozetli kol takımlarımız EN 1906 ile 3. Sınıf Kullanım Kategorisine uygundur ve tabii ki her zamanki HOPPE 10 Yıl Fonksiyon Garantisine sahiptir.

Avantajlar

- Benzersiz ve kolay montaj
- Az parçalardan oluşur
- Montaj esnasında kapı kanadına zarar verme riski yoktur
- Kol deliğini 24-26 mm arasında kompanse eder
- Kilit deliğini merkezden kaçık olma durumunda kompanse eder
- Kanıtlanmış HOPPE Hızlı Bağlantı Tekniği
- Uzun yıllar dayanıklı bağlantı tekniği
- DIN EN 1906, Kullanım katagorisi 3 uygunluğu

Montaj şekli

Kompakt rozetli takımlar az parçalardan oluşur ve kolaylıkla monte edilebilir.

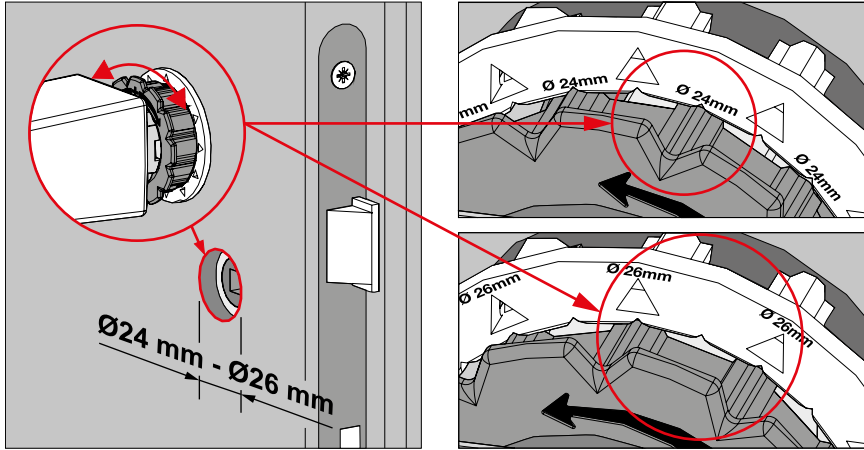
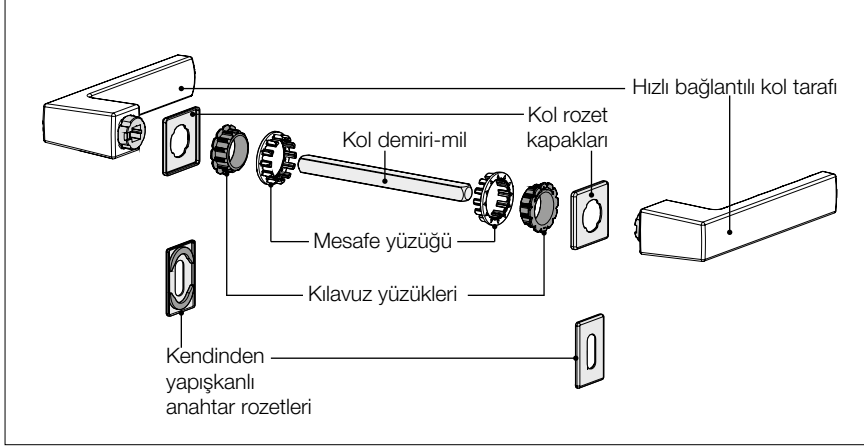

Özel geliştirilen mesafe ve kılavuz yüzükleri 24-26 mm çapındaki kol deliklerini kompanse ederek hassas bir montaj imkanı verir.

Kompakt anahtar rozetleri için yenilenmiş yapıştırma tekniği

Kendinden yapışkanlı anahtar rozetleri için viskoplastik özellikli %100 kapalı hücreli Akrilat yapıştırıcı kullanılmaktadır. Bu sayede yapışkan diğer yapışkanlı bantlar gibi sadece kapı üstüne yapışmakla kalmaz, materyalin içine nüfuz ederek olası hataları absorbe eder.

Yapışkanın elastikliği sayesinde ahşap ve metal gibi iki ayrı materyalin birleşmesinde oluşan gerilim yapışkanın bu esnada esnek ve stabil olması sayesinde engellenir.

Avantajlar

- Pürüzlü yüzeylerin telafisi
- Gerilim dengeliyici yapışkan sistemi
- Karma materyal bağlantılar için ideal
- Güçlü yapışma kuvveti, anında yapışma ve son derece dayanıklı
- UV ışınları, soğuk ve yaşlanmaya karşı dayanıklı
- Suya dayanıklı

Kompakt rozetlerimiz ait montaj filmini www.hoppe.com/hoppe-compact-rose-3d adresinden indirebilir, sorularınız için HOPPE temsilciniz ile görüşebilirsiniz.

Kompakt rozet tekniği Patentlidir.

HOPPE grubu

Friedrich Hoppe 1952 yılında, o zamanlar Alman kilit ve aksesuar merkezi olan Düsseldorf/Heiligenhaus'ta, kapı aksesuarları üretmek için bir firma kurdu. 1954'te fabrikayı Stadtallendorf (Hessen)'e taşıyıp, aralıksız gelişmenin ve büyümenin temelini attı.

Bugün İsviçre merkezli uluslararası bir firma olan HOPPE, ikinci nesli temsil eden Wolf Hoppe ve Christoph Hoppe tarafından yönetilmektedir.

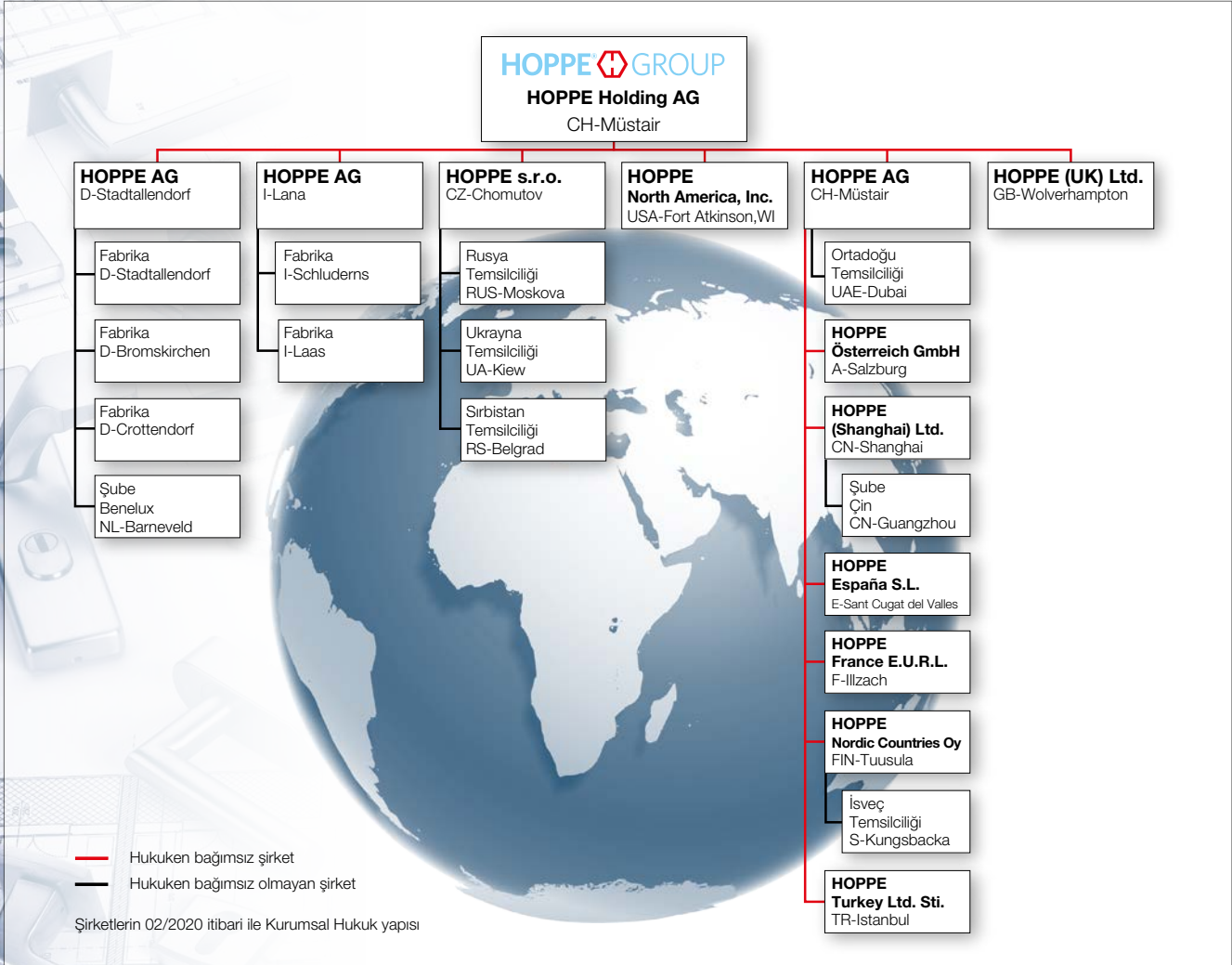

HOPPE ailesi tarafından yönetilmekte olan ve 2.800 den fazla personeli, Avrupa ve ABD de bulunan 7 ayrı fabrikası ile tüm dünya da bulunan geniş satış organizasyonu sayesinde HOPPE, kapı ve pencere kollarının tasarımında, üretiminde ve satışında Avrupa sektör lideri olarak kabul edilmektedir.

HOPPE'nin, çalışanlarına, müşterilerine, tedarikçilerine ve yerel çevresine karşı olan eşit ve tarafsız yaklaşımı sebebiyle firmanın temelini şu cümle kurmakta: Kâr'dan önce verimlilik. Şu cümleler de HOPPE grubunu özetlemektedir:

**“Yaratıcılık, kurallara karşı olan mantıklı düşüncelerdir”
ve sonuç olarak:
“Diğerlerinden daha farklı ve daha iyi olmak.”**



Kapınıza yakışan kol.

Kaliteye dokunmak güzeldir ve iyi bir „hamle“ yapıldığı hissi verir.  logolu kollar ve aksesuarlar marka üründür ve böylece tabii ki HOPPE kalite kapsamı içerisindedir.

HOPPE'nin Almanya, İtalya ve Çek Cumhuriyeti'ndeki üretim tesisleri DIN EN ISO 9001:2015'e göre sertifikalıdır. Kaliteye verilen önem ve gayret de sürekli devam eden bir süreçtir.

HOPPE teknik açıdan kusursuz bir ürün üretmenin yeterli olmayacağını farkında.

Kalite taleplerine rasyonel yaklaşım, kuralına uygun yapısal yaklaşım, kısa ürün ömrü dönemleri ve özellikle ya-

kın müşteri ilişkisi HOPPE'nin yoğunlaştığı önemli kriterlerdir.

Ürün yelpazesi

Yaşam mekanını kendi tarzına ve zevkine göre değiştirmek isteyen herkes için HOPPE çok seçeneikli modellerde Kapı ve Pencere kolları üretmektedir.

Sizi kalitesiyle birlikte uygun fiyatlarıyla da ikna edecek olan HOPPE yalnızca şekil olarak değişik modellerde değil, aynı zamanda Alüminyum, Pirinç, Paslanmaz çelik ve Plastik olarak çeşitli materyaller kullanarak ürettiği Kapı ve Pencere kolları ile binaların dış kapılarından pencerelerine kadar getirdiği teknik çözümlerle profesyonellerin de vazgeçilmez markasıdır.

Çevre koruma

Çevre koruma HOPPE'de temel ilkedir. Temiz çevre için alınan önlemlerden bazı örnekler:

- Çevre koruyucu üretim teknolojisi
- Atıksu temizleme tesisleri
- Çevre koruyucu paketleme
- Dahili sirkülasyon'da tekrar kullanılabilir madde artıkları
- Mekanizma ısısından yararlanma
- Alternatif enerji üretimi
- Enerjinin verimli kullanımı
- Hessen Çevre Birliğinde üyelik

HOPPE'nin Almanya, İtalya ve Çek Cumhuriyeti'ndeki tüm üretim tesisleri DIN EN ISO 14001:2015 (Çevre İdare) sertifikalıdır. Bunun ötesinde HOPPE AG, Stadallendorf 2014 yılında DIN EN ISO 50001:2018 (Enerji İdare) sertifikalandırılmıştır.



HOPPE Fonksiyon Garantisi

I. Genel Hususlar

Son kullanıcılara, HOPPE kapı ve pencere aksamaları için, HOPPE kapı ve pencere aksamalarının satın alınması nedeniyle son kullanıcı lehine doğan yasal hakların yanı sıra ve bu haklara ek olarak aşağıda tarif edilen kapsamda bir üretici garantisi veriyoruz.

Bu üretici garantisi kapsamındaki "son kullanıcı", HOPPE ürününün sahibi olan ve ürünü bir ticari işletme kapsamında üçüncü taraflara monte etmek veya satmak amacıyla satın almamış olan tüm gerçek ve tüzel kişileri ifade eder.

"Birinci son kullanıcı", HOPPE ürününü HOPPE firmasından, bir bayiden veya HOPPE ürününü bir ticari işletme kapsamında üçüncü taraflara monte eden veya satan herhangi bir gerçek ve tüzel kişiden ilk olarak satın almış olan son kullanıcıyı ifade eder.

II. Garanti Güvencesi

Üretici olarak, son kullanıcılara HOPPE kapı ve pencere aksamalarının mekanik fonksiyon açısından sorunsuz olduğunu garanti ederiz. Bu fonksiyon garantisi HOPPE kapı ve pencere aksamalarının aşağıdaki özelliklerini kapsar:

- Dönme hareketinin kapı kilidine veya pencerenin çift açılımlı aksamına aktarılması
- Kol ile aksam gövdesi arasındaki bağlantı;
- Pencere kollarında şu fonksiyonlar: kilitlenebilir, kendinden kilitlemeli, SecuForte®, SecuSelect®, Secu100®, Secu200®, SecuDuplex® veya SecuTBT® veya Secustik®;
- Kapı kollarında şu fonksiyonlar: Sertos®, banyo garnitürü veya kilitleme fonksiyonlu HCS®;
- Güvenlik garnitürlerinde şu fonksiyonlar: Güvenlik fonksiyonu, barel kapağı
- Geri alma yayı paketi (fabrikada monte edilirse);
- HOPPE Hızlı Bağlantı bağlantısı ve HOPPE Hızlı Bağlantı Plus bağlantısı;
- SecuSignal® pencere kollarındaki aktarma mekanizması.

Fonksiyon garantimiz tüm dünyadaki HOPPE kapı ve pencere aksamaları için geçerlidir.

Fonksiyon garantisi, birinci son kullanıcının satın alma tarihinden itibaren 10 yıl süreyle geçerlidir.

Değiştirilebilir tekil parçaların hepsi, özellikle civatalar, bağlantı pimleri, segmanlar gibi parçalar ve elektronik yapı parçaları kesinlikle bu fonksiyon garantisinin dışındadır. Fonksiyon garantisi ayrıca aşağıdaki durumlarda geçerli değildir:

- Amacına uygun olmayan veya usulüne uygun olmayan kullanım;
- Hatalı montaj;
- Hatalı kullanım;
- Montaj ve bakım talimatlarına uyulmaması;

- Ürün üzerinde yetkisiz olarak değişiklik ve tamirat yapılması;
- Mekanizma ve/veya malzeme yüzeyi üzerinde uygun kullanımdan kaynaklanmayan, kimyasal ve fiziksel etkiler, örn. keskin kenarlı nesnelere veya uygun olmayan temizlik maddeleri ve yardımcı temizlik maddelerinden kaynaklanan zararlar;
- Kapıların ve pencerelerin ve/veya bunların aksamalarının tekniğine uygun olarak ayarlanmamış olması (örn. kilitler, bantlar, menteşeler, çift açılımlı aksamalar, çerçeveler vb.) ve bunların monte edilmiş olan HOPPE kapı ve pencere aksamaları üzerinde aşırı yük neden olması;
- Mücbir sebeplerden veya doğal afetlerden kaynaklanan hasarlar.

III. Garanti Edimleri

Garanti edimlerimiz, mekanik fonksiyonda garanti süresi içinde ortaya çıkan bir kusur olması halinde, tercihimize göre yalnızca son kullanıcı için ürünün bedelsiz olarak onarılmasından veya aksamın ayısının veya benzer türden olanının veya muadilinin bedelsiz olarak temin edilmesinden ibarettir.

HOPPE ürününün monte edilmesi ve sökülmesi için veya ürünün HOPPE firmasına veya bayiye gönderilmesi için son kullanıcı aleyhine doğan masraflar ve giderler bu garanti kapsamında değildir.

Son kullanıcı bu garantiden doğan haklarını, kusuru garanti süresi içinde yazılı olarak birinci son kullanıcının ürünü satın aldığı bayiye veya doğrudan HOPPE Holding AG, Via Friedrich Hoppe, 7537 Müstair, İsviçre firmasına ihbar etmek suretiyle kullanabilir.

Bunun dışında, son kullanıcının hem şikayet konusu ürünü ibraz etmesi hem de mekanik fonksiyonla ilgili kusurun garanti süresi içinde ortaya çıktığını kanıtlaması şarttır. Bu kanıt özellikle birinci son kullanıcının satış belgesinin ibraz edilmesi suretiyle sağlanabilir. Bu nedenle satış belgesinin garanti süresi sonuna kadar özenle saklanması tavsiye edilir.

IV. Yasal Haklar

Son kullanıcının bu garantiden doğan haklarından başka, yasayla belirlenmiş hakları vardır. Belirli koşullar altında son kullanıcı için daha elverişli olabilecek olan bu haklar bu garanti tarafından kısıtlanmaz.

Bu garanti ayrıca, birinci son kullanıcının ya da son kullanıcının, birinci son kullanıcının ürünü satın almış olduğu satıcıya karşı olan haklarını da etkilemez.

HOPPE Holding AG
Via Friedrich Hoppe
7537 Müstair
İsviçre

Resista® – HOPPE yüzey garantisi

I. Garanti kapsamı:

Satıcının kusur sorumluluğunun yanında ve ilave olarak aşağıda belirtilen koşullarda ve tanımlanan kapsamda yüzey dayanıklılık garantisi vermekteyiz. Üretici olarak amacına uygun olarak kullanılan kol takımlarının yüzeylerinin mükemmel dayanıklılığını garanti ediyoruz. Yüzey garantisi Resista® kullanıcı hataları olmaksızın sadece fabrika veya malzeme hatalarına bağlı olarak, özellikle yüzey kararmalarında (leke oluşması) veya koruculanın kendiliğinden ayrılmasını kapsar.

II. Garanti kapsamı dışında kalan:

Özellikle vidalar, kol demirleri ve benzeri tüm değiştirilebilir parçalar yüzey garantisi kapsamı dışındadır. Ayrıca aşağıda belirtilen hususlar dahilinde garanti kapsamında sorumluluk alınmaz.

- amacına aykırı uygunsuz kullanım,
- yanlış ve uygunsuz bakım
- montaj ve bakım koşullarına uyulmaması, üründe değişiklikler, tadilatlar
- uygunsuz kullanım sonucu yüzeye etki edebilecek kimyasal, fiziksel ve mesela keskin bir nesne ile yüzeyi çizmek gibi mekanik zararlar.

III. Garanti edimlerimiz:

Garanti edimlerimiz, garanti süresi içinde yüzey kaplamasında ortaya çıkan bir kusur olması halinde, tercihimize göre yalnızca son kullanıcı için ürünün bedelsiz olarak onarılmasından veya aksamın ayısının veya benzer türden olanının veya muadilinin bedelsiz olarak temin edilmesinden ibarettir. HOPPE ürününün monte edilmesinden önceki kusur veya ürünün HOPPE firmasına veya bayiye gönderilmesi için son kullanıcı aleyhine doğan masraflar ve giderler bu garanti kapsamında değildir. Son kullanıcı bu garantiden doğan haklarını, kusuru garanti süresi içinde yazılı olarak birinci son kullanıcının ürünü satın aldığı bayiye veya doğrudan HOPPE Holding AG, Via Friedrich Hoppe, 7537 Müstair, İsviçre firmasına ihbar etmek suretiyle kullanabilir. Bunun dışında, son kullanıcının hem şikayet konusu ürünü ibraz etmesi hem de yüzey kaplaması ile ilgili kusurun garanti süresi içinde ortaya çıktığını kanıtlaması şarttır. Bu kanıt özellikle birinci son kullanıcının satış belgesinin ibraz edilmesi suretiyle sağlanabilir. Bu nedenle satış belgesinin garanti süresi sonuna kadar özenle saklanması tavsiye edilir.

IV. Garanti süresi:

Garanti süresi 10 yıldır ve birinci son kullanıcının satın alma tarihi ile başlar. Şikayetlerde ürün ve satış belgesi ile satıcıya veya üreticiye başvurulması gereklidir.

HOPPE Holding AG
Via Friedrich Hoppe
7537 Müstair
İsviçre

Atlanta serisi

HOPPE® 
Kapınıza yakışan kol.





SecuSelect®
Secustik®
Hızlı Bağlantı

AUS950S

- HOPPE-alüminyum, devir/aç **SecuSelect®** pencere kolu rozeti, **Secustik®**, kilitli:
- **DIN EN 13126-3: 23/180-0133/33/C1** ve **RAL-GZ 607/9, RAL200** kriterlerine göre test edilmiştir; **DIN EN 1627-1630 RC1-6** standartlarına uygundur
 - Kilitleme: Barel, anahtar
 - Kademe: 90°
 - Kapak: Tam kapak
 - Alt konstrüksiyon: Zamak, destek kamlı
 - Kol mili: HOPPE yekpare kol milli **HOPPE Hızlı Bağlantı**
 - Sabitleme: Gizli, M5 civata
 - Özellik: Entegre temel güvenlik

duraplus®



Ürün tanımı	Ø Vida yuvası	Pim uzunluğu	F1	F9	F8707	F9016	P.A.	K.A.
Pencere kolu rozeti, kilitli, adet	10	7	37 M5 x 50	11507883	11585456	11677806	11677831	1 20

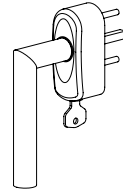
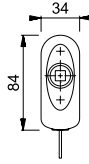
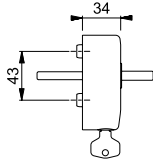

Montaj örnekleri



Hızlı Bağlantı

Atlanta - 1530

duraplus®

- HOPPE-alüminyum, iç kapılar için kapı kolu:
- Bağlantı: HOPPE yekpare çelikli **HOPPE Hızlı Bağlantı** kol mili için
 - Kol boyunu: Serbest kol yatağı

Ürün tanımı	Pim uzunluğu	F1	F9	F8707	F9016	P.A.	K.A.
Kapı kolu- pimsiz taraf, adet	8	3173388	3226283	3526681	3281776	10	20

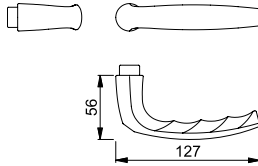

HOPPE- Hızlı Bağlantılı kapı kolları, **SecuSelect®** kilitli kol rozetleri ile kombine edilebilir.



Secu100®

Secustik®

VarioFit®

Atlanta - 0530S/US952 100NM

duraplus®



HOPPE-alüminyum, çift açılım pencere kolu, **Secu100® + Secustik®** ve **VarioFit®**, kilitlenebilir:

- **DIN EN 13126-3: 23/180-0132/33/C1** ve **RAL-GZ 607/9, RAL-GZ 607/9** kriterlerine göre test edilmiştir; **DIN EN 1627-1630 RC1-6** standartlarına uygundur
- Kilitleme: Barel, anahtar
- Kademe: 90°
- Kapak: Yarı kapak
- Alt konstrüksiyon: Plastik, destek kamlı
- Kol mili: HOPPE yekpare kol mili, 10 mm köprüleme, Kol içine entegre yay sayesinde kademesiz uygunluk
- Sabitleme: Gizli, M5 civata
- Özellik: Entegre temel güvenlik



Ürün tanımı	Ø Vida yuvası	Pim uzunluğu	F1	F4	F9	F8707	P.A.	K.A.
Pencere kolu, kilitlenebilir, adet	10	7	32-42 M5 x 50/55	10763909	10763933	10763941	10763950	10 40
Ürün tanımı	Ø Vida yuvası	Pim uzunluğu	F1	F4	F9	F8707	P.A.	K.A.
Pencere kolu, kilitlenebilir, adet	10	7	32-42 M5 x 50/55	F9016 10763968	F9714M 11618243			10 40

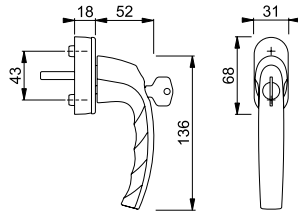

SecuTBT®

Atlanta - 0530S/U26 TBT4

duraplus®



HOPPE-alüminyum, TBT devir/aç pencere kolu, **SecuTBT®**, kilitlenebilir:

- Kilitleme: Barel, anahtar, 0°- ve 90° kademede kilitlenebilir, otomatik sürgüleme fonksiyonu
- Kademe: 90°
- Kapak: Yarı kapak
- Alt konstrüksiyon: Plastik, destek kamlı
- Kol mili: HOPPE yekpare kol mili
- Sabitleme: Gizli, M5 civata için

Ürün tanımı	Ø Vida yuvası	Pim uzunluğu	F1	F4	F9	F9016	P.A.	K.A.
Pencere kolu, kilitlenebilir, adet	10	7	35 vidasız	2726235	2726243	2726251	2726260	10 40
Ürün tanımı	Ø Vida yuvası	Pim uzunluğu	F1	F4	F9	F9016	P.A.	K.A.
Pencere kolu, kilitlenebilir, adet	10	7	35 M5 x 45	F9714M 10751609				10 40

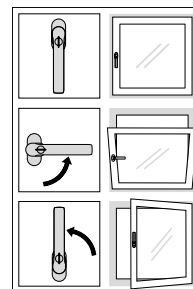
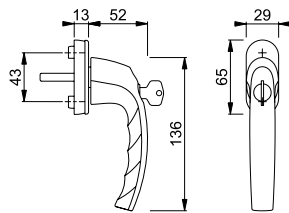

TBT-fonksiyonu



Secustik®
VarioFit®

Atlanta - 0530/US952

HOPPE-alüminyum, çift açılım pencere kolu, **Secustik®** ve **VarioFit®**:

- **DIN EN 13126-3: 23/180-0150/03/C1** ve **RAL-GZ 607/9** kriterlerine göre test edilmiştir
- Kademe: 90°
- Kapak: Yarı kapak
- Alt konstrüksiyon: Plastik, destek kamlı
- Kol mili: HOPPE yekpare kol mili, 10 mm köprüleme, Kol içine entegre yay sayesinde kademesiz uygunluk
- Sabitleme: Gizli, M5 civata
- Özellik: Entegre temel güvenlik

duraplus®



Ürün tanımı	Ø Vida yuvası	Pim uzunluğu	F1	F4	F9	F8707	P.A.	K.A.	
Pencere kolu, adet	10	7	32-42 M5 x 45/50	10760880	10760901	10760927	10760935	10	60
Ürün tanımı	Ø Vida yuvası	Pim uzunluğu	F9016	F9714M			P.A.	K.A.	
Pencere kolu, adet	10	7	32-42 M5 x 45/50	10760943	10772928			10	60

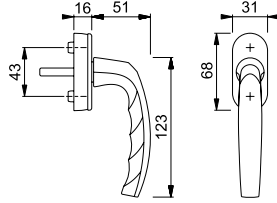



Atlanta - 0530/U26

duraplus®

HOPPE-alüminyum, çift açılım pencere kolu:

- **DIN EN 13126-3: 23/180-0150/03/C1** ve **RAL-GZ 607/9** kriterlerine göre test edilmiştir
- Kademe: 90°
- Kapak: Yarı kapak
- Alt konstrüksiyon: Plastik, destek kamlı
- Kol mili: HOPPE yekpare kol mili
- Sabitleme: Gizli, M5 civata için



Ürün tanımı	Ø Vida yuvası	Pim uzunluğu	F1	F4	F8707	F9016	P.A.	K.A.	
			Vida	Ürün no	Ürün no	Ürün no			Ürün no
Pencere kolu, adet	10	7	48 vidasız	11541696	11540758	11540783	11540765	100	100

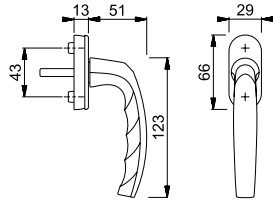

Yalnızca KISI2 F U26 ile birlikte temin edilebilir.



KISI2 F U26

HOPPE-alüminyum, U26 rozetli çift açılım pencere kolu için kol kilidi:

- İsveç normu **SS 3587** ve Nordtest **NT CONS 018** Metoduna göre test edilmiştir
- Çarpma noktası: 180° otomatik emniyetli
- Kol kilidi: zamak, destek kamlı
- Kol mili: HOPPE yekpare kol mili için
- Sabitleme: Gizli, 10 mm kam yuvalı pencere kolu rozetleri için, pencere kolu ile pencere profili arasına takılır
- Özellik: Pencere kolu, sadece her iki sürgü piminin aynı anda hareket ettirilmesi halinde çalışır



Ürün tanımı	Ø Vida yuvası	Kademe	F9006M (F1)	F8707 (F4)	F9016	P.A.	K.A.
			Ürün no	Ürün no	Ürün no		
Kol kilidi, adet	10	180°		3828305		40	160
		180°	3033351		3033385	40	400

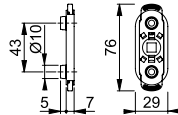



Secu100®

Secustik®

VarioFit®

Atlanta - PSK-0530S/US952-1 100NM

duraplus®



HOPPE-alüminyum, paralel sürme (PSK) **Secu100® + Secustik®** ve **VarioFit®**, kilitlenebilir kol:

• **DIN EN 13126-3: 23/180-0132/33/C1** ve **RAL-GZ 607/9, RAL100** kriterlerine göre test edilmiştir; **DIN EN 1627-1630 RC1-6** standartlarına uygundur

- Kilitleme: Barel, anahtar
- Kademe: 90°
- Kapak: Yarı kapak
- Alt konstrüksiyon: Plastik, destek kamlı
- Kol mili: HOPPE yekpare kol mili, 10 mm köprüleme, Kol içine entegre yay sayesinde kademersiz uygunluk
- Sabitleme: Gizli, M5 civata
- Özellik: Entegre temel güvenlik



Ürün tanımı	Ø Vida yuvası	Pim uzunluğu	F1	F4	F9	F9016	P.A.	K.A.	
			Vida	Ürün no	Ürün no	Ürün no			Ürün no
Paralel kaldır/sür (PSK) kolu, kilitlenebilir, adet	10	7	32-42 M5 x 50/55	10766587	10766616	10766624	10766641	2	20

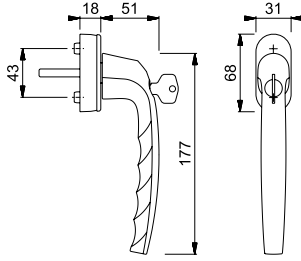

Atlanta - PSK-0530/US952-1

duraplus®



HOPPE-alüminyum, paralel sürme (PSK) **Secustik®** ve **VarioFit®** kol:

• **DIN EN 13126-3: 23/180-0150/03/C1** ve **RAL-GZ 607/9** kriterlerine göre test edilmiştir

- Kademe: 90°
- Kapak: Yarı kapak
- Alt konstrüksiyon: Plastik, destek kamlı
- Kol mili: HOPPE yekpare kol mili, 10 mm köprüleme, Kol içine entegre yay sayesinde kademersiz uygunluk
- Sabitleme: Gizli, M5 civata
- Özellik: Entegre temel güvenlik



Ürün tanımı	Ø Vida yuvası	Pim uzunluğu	F1	F4	F9	F8707	P.A.	K.A.	
			Vida	Ürün no	Ürün no	Ürün no			Ürün no
Paralel kaldır/sür (PSK) kolu, adet	10	7	32-42 M5 x 50/55	10761014	10761049	10761057	10761065	10	40
Ürün tanımı	Ø Vida yuvası	Pim uzunluğu	F9016	F9714M			P.A.	K.A.	
Paralel kaldır/sür (PSK) kolu, adet	10	7	32-42 M5 x 50/55	10761073	11584749			10	40

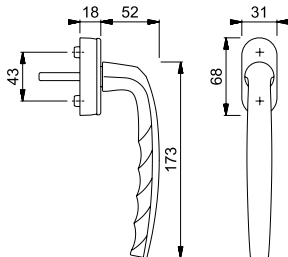



Atlanta - 1530/3346

duraplus®

HOPPE-alüminyum, dar aynalı kapı kolu takımı, profil kapılar için:

- Kol yatağı: Sabit/dönebilir kapı kolu, bakım gerektirmeyen rulman
- Bağlantı: HOPPE yekpare kol mili
- Alt konstrüksiyon: Paslanmaz çelik, destek kamlı
- Sabitleme: İç taraftan görünür, boydanboya, M5 civata, civata başları için kapak

Ürün tanımı	Kilit şekli/ölçüsü	Kilit şekli/ölçüsü	Kilit şekli/ölçüsü	F1	F4	F9	F8707	P.A.	K.A.
				Ürün no	Ürün no	Ürün no	Ürün no		
Kapı kolu takımı (kol/kol)	56-70	8	85	3379474	3379491	11556158	3379503	20	20
			92	2353299	2961956	3020171	3020154	20	20
Ürün tanımı	56-70	8	Kilit şekli/ölçüsü	F9016	F9714M			P.A.	K.A.
Kapı kolu takımı (kol/kol)	56-70	8	92	2353328	2353336			20	20

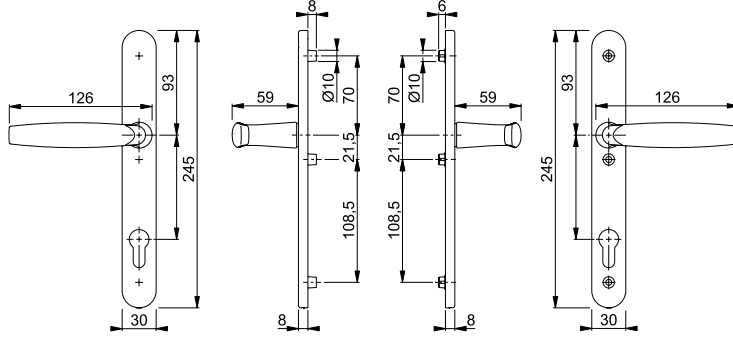





Atlanta - 1530G/831

duraplus®

HOPPE-alüminyum, profil kapılar için rozetli kapı kolu takımı, anahtar rozetsiz:

- Yatak: kranklı kapı kolları sabit/serbest, yönsüz yay kaseti, bakım gerektirmeyen kol yatağı
- Bağlantı: HOPPE yekpare kol mili
- Alt konstrüksiyon: Plastik
- Sabitleme: Gizli, genel amaçlı vida için

Ürün tanımı				F1-4	F9	F9016	F9714M	P.A.	K.A.
				Ürün no	Ürün no	Ürün no	Ürün no		
Kapı kolu takımı anahtar rozetsiz	50-60	8		2405394	2514443	2405423	2405431	20	20

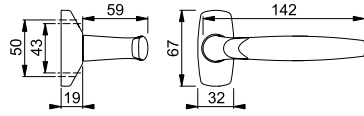

832S-SK

duraplus®

HOPPE-alüminyum, profil kapılar için kendinden yapışkanlı anahtar rozeti:

- Bağlantı: kendinden yapışkanlı
- Özellik: Vida ve anahtar gerektirmeyen montaj

Ürün tanımı			Kilit şekli	F1-4	F9	F9016	F9714M	P.A.	K.A.
				Ürün no	Ürün no	Ürün no	Ürün no		
Kendinden yapışkanlı anahtar rozeti, çift				2404527	2514339	2404551	2404560	10	50

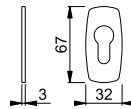



Hızlı Bağlantı







Atlanta - 1530/30P/30PS

duraplus®

HOPPE-alüminyum, profil kapılar için rozetli kapı kolu takımı, anahtar rozetli:

- **DIN EN 1906: 37-0140U** kriterlerine göre test edilmiştir, proje kolu
- Kol yatağı: Serbest kollar için, bakım gerektirmeyen rulman
- Bağlantı: HOPPE yekpare çelikli **HOPPE Hızlı Bağlantı** kol mili (sabit mil/mil yuva)
- Alt konstrüksiyon: Plastik
- Sabitleme: Gizli, genel amaçlı vidalar için



Ürün tanımı			Kilit şekli	F1	F4	F9	F8707	P.A.	K.A.	
				Ürün no	Ürün no	Ürün no	Ürün no			
Kapı kolu takımı (kol/kol)		60-70	8				3938395		1	10
						2952128	3214346		2969122	1
Ürün tanımı			Kilit şekli	F9016	F9714M			P.A.	K.A.	
Kapı kolu takımı (kol/kol)		60-70	8		Ürün no	Ürün no				
					3912339	3912347				

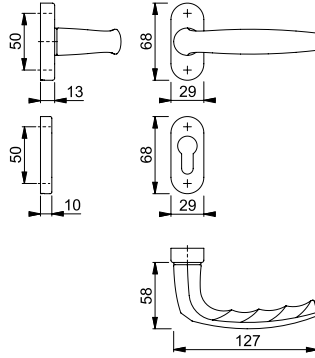

Hızlı Bağlantı

Atlanta - 1530/30P/30PS

duraplus®

HOPPE-alüminyum, profil kapılar için rozetli kapı kolu takımı, anahtar rozetli:

- **DIN EN 1906: 37-0140U** kriterlerine göre test edilmiştir, proje kolu
- Kol yatağı: Serbest kollar için, bakım gerektirmeyen rulman
- Bağlantı: HOPPE yekpare çelikli **HOPPE Hızlı Bağlantı** kol mili (mil yuva/mil yuva)
- Alt konstrüksiyon: Plastik
- Sabitleme: Gizli, genel amaçlı vida için



Ürün tanımı			Kilit şekli	F1	F4	F9	F9016	P.A.	K.A.	
				Ürün no	Ürün no	Ürün no	Ürün no			
Kapı kolu takımı (kol/kol)		75-85	8		3915636	11825819	3915644	11825704	1	10

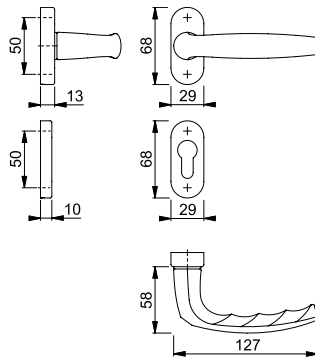

Sabit milsiz (delik/delik) kapı kolu takımları için öneri:
Kapı kalınlığı tabloda bulunan ölçülere uymuyorsa kol demirini değiştiriniz. Sadece **HOPPE kol demirleri** kullanılabilir.

Atlanta - 0530/66N/U26/0530/66NS/49PNS

duraplus®



HOPPE-alüminyum, çift açılımlı teras kapıları için anahtar rozetli kapı kolu:

- Kademe: Dış taraf kademesiz, iç taraf 90°
- Rozetler: Dış döküm, içi kısmi kapaklı destek kamlı plastik altlık
- Kol mili: HOPPE yekpare kol mili
- Sabitleme: Gizli, iç taraftan, boydan boya, M5 civata

Ürün tanımı	Ø Vida	Ø Vida yuvası	Kilit şekli	F1	F4	F9	F8707	P.A.	K.A.
				Ürün no	Ürün no	Ürün no	Ürün no		
Pencere kolu takımı (kol/kol)	63-68	7	10	2266507	2266540	2266558	2266566	1	10
Ürün tanımı	Ø Vida	Ø Vida yuvası	Kilit şekli	F9016	F9714M			P.A.	K.A.
Pencere kolu takımı (kol/kol)	63-68	7	10	2266574	2737778			1	10

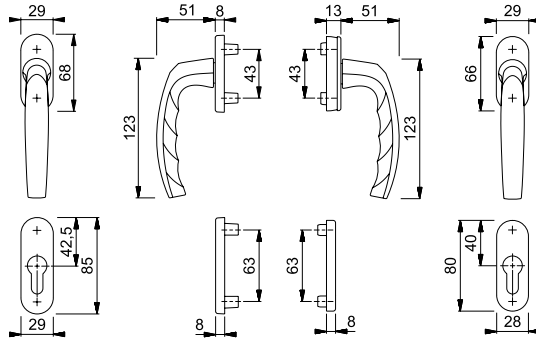

Atlanta - 099KH/66N/U26/0530/66NS/49PNS

duraplus®



HOPPE-alüminyum, çift açılımlı teras kapıları için dış tarafı basık kolu, anahtar rozetli kapı kolu:

- Kademe: Dış taraf kademesiz, iç taraf 90°
- Rozetler: Dış döküm, içi kısmi kapaklı destek kamlı plastik altlık
- Kol mili: HOPPE yekpare kol mili
- Sabitleme: Gizli, iç taraftan, boydan boya, M5 civata

Ürün tanımı	Ø Vida	Ø Vida yuvası	Kilit şekli	F1	F4	F9	F8707	P.A.	K.A.
				Ürün no	Ürün no	Ürün no	Ürün no		
Pencere kol takımı (basık kol/kol)	83-88	7	10	3208237	3208288	3208317	3378631	1	10
Ürün tanımı	Ø Vida	Ø Vida yuvası	Kilit şekli	F9016				P.A.	K.A.
Pencere kol takımı (basık kol/kol)	83-88	7	10	3208325				1	10

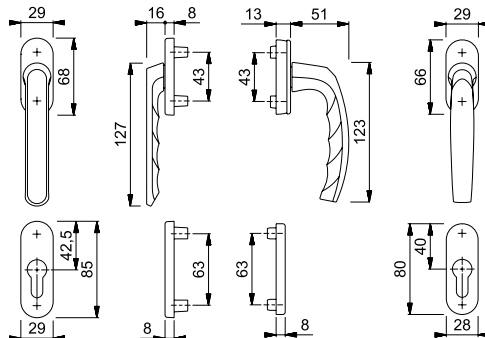





SecuSelect®
Secustik®
Hızlı Bağlantı

AUS950S

- HOPPE-alüminyum, devir/aç **SecuSelect®** pencere kolu rozeti, **Secustik®**, kilitli:
- **DIN EN 13126-3: 23/180-0133/33/C1** ve **RAL-GZ 607/9, RAL200** kriterlerine göre test edilmiştir; **DIN EN 1627-1630 RC1-6** standartlarına uygundur
 - Kilitleme: Barel, anahtar
 - Kademe: 90°
 - Kapak: Tam kapak
 - Alt konstrüksiyon: Zamak, destek kamlı
 - Kol mili: HOPPE yekpare kol milli **HOPPE Hızlı Bağlantı**
 - Sabitleme: Gizli, M5 civata
 - Özellik: Entegre temel güvenlik

duraplus®



Ürün tanımı	Ø Vida yuvası	Pim uzunluğu	F1	F9	F9016	F9714M	P.A.	K.A.	
Pencere kolu rozeti, kilitli, adet	10	7	Vida 37 M5 x 50	Ürün no 11507883	Ürün no 11585456	Ürün no 11677831	Ürün no 11585468	1	20

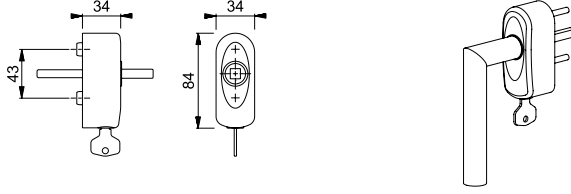

Montaj örnekleri



Hızlı Bağlantı

Austin - 1769

- HOPPE-alüminyum, iç kapılar için kapı kolu:
- Bağlantı: HOPPE yekpare çelikli **HOPPE Hızlı Bağlantı** kol mili için
 - Kol boyunu: Serbest kol yatağı

duraplus®

Ürün tanımı			F1	F9	F9016	F9714M	P.A.	K.A.
Kapı kolu- pimsiz taraf, adet		8	Ürün no 11784167	Ürün no 11784337	Ürün no 11784842	Ürün no 11784507	10	20

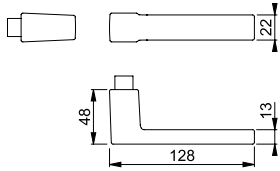

HOPPE- Hızlı Bağlantılı kapı kolları, **SecuSelect®** kilitli kol rozetleri ile kombine edilebilir.



SecuForte®
VarioFit®



SecuForte® özellikli pencere kolları Paris EQUIPBAIE 2018 Fuarında "en iyi inovasyon" ödülünü kazanmıştır.

Austin - 0769S/UD9024

duraplus®

- HOPPE-alüminyum, çift açılım pencere kolu, **SecuForte®** ve **VarioFit®**, kilitlenebilir:
- **DIN EN 13126-3: 23/180-0133/33/C1** ve **RAL-GZ 607/9, RAL200** kriterlerine göre test edilmiştir; **DIN EN 1627-1630 RC1-6** standartlarına uygundur
 - Kilitleme: Barel, anahtar
 - Kademe: 90°
 - Kapak: Yarı kapak
 - Alt konstrüksiyon: Plastik, destek kamlı
 - Kol mili: HOPPE yekpare kol mili, 10 mm köprüleme, Kol içine entegre yay sayesinde kademesiz uygunluk
 - Sabitleme: Gizli, M5 civata
 - Özellik: otomatik kilitleme fonksiyonu, kapalı konumda (0°) ve vasistas konumunda (180°)



Ürün tanımı	Ø Vida yuvası	Pim uzunluğu	F1	F4	F9	F31-1	P.A.	K.A.
Pencere kolu, kilitlenebilir, adet	10	7	32-42 M5 x 45/50	11832848	11841965	11841977	11841126	10 40
Ürün tanımı	Ø Vida yuvası	Pim uzunluğu	F8707	F9016	F9016M	F9714M	P.A.	K.A.
Pencere kolu, kilitlenebilir, adet	10	7	32-42 M5 x 45/50	11841138	11832855	11841990	11841145	10 40

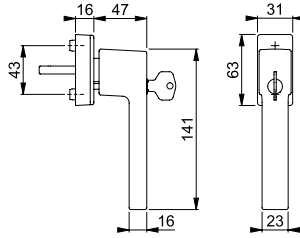

SecuForte®
VarioFit®



SecuForte® özellikli pencere kolları Paris EQUIPBAIE 2018 Fuarında "en iyi inovasyon" ödülünü kazanmıştır.

Austin - 0769/UD9024

duraplus®

- HOPPE-alüminyum, çift açılım pencere kolu, **SecuForte®** ve **VarioFit®**:
- **DIN EN 13126-3: 23/180-0131/13/C1** ve **RAL-GZ 607/9** kriterlerine göre test edilmiştir
 - Kademe: 90°
 - Kapak: Yarı kapak
 - Alt konstrüksiyon: Plastik, destek kamlı
 - Kol mili: HOPPE yekpare kol mili, 10 mm köprüleme, Kol içine entegre yay sayesinde kademesiz uygunluk
 - Sabitleme: Gizli, M5 civata
 - Özellik: otomatik kilitleme fonksiyonu, kapalı konumda (0°) ve vasistas konumunda (180°)



Ürün tanımı	Ø Vida yuvası	Pim uzunluğu	F1	F4	F9	F31-1	P.A.	K.A.
Pencere kolu, adet	10	7	32-42 M5 x 45/50	11830931	11837044	11837196	11837238	10 60
Ürün tanımı	Ø Vida yuvası	Pim uzunluğu	F8707	F9016	F9016M	F9714M	P.A.	K.A.
Pencere kolu, adet	10	7	32-42 M5 x 45/50	11837275	11830967	11837287	11837299	10 60

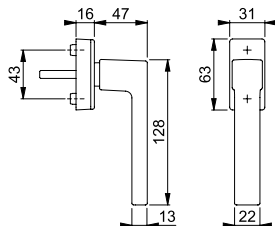



Secu100®
Secustik®
VarioFit®

Austin - 0769S/USV919 100NM

duraplus®



HOPPE-alüminyum, çift açılım pencere kolu, **Secu100®** + **Secustik®** ve **VarioFit®**, kilitlenebilir:

- **DIN EN 13126-3: 23/180-0132/33/C1** ve **RAL-GZ 607/9, RAL100** kriterlerine göre test edilmiştir; **DIN EN 1627-1630 RC1-6** standartlarına uygundur
- Kilitleme: Barel, anahtar
- Kademe: 90°
- Kapak: Tam kapak
- Alt konstrüksiyon: Plastik
- Kol mili: HOPPE yekpare kol mili, 10 mm köprüleme, Kol içine entegre yay sayesinde kademersiz uygunluk
- Sabitleme: Gizli, M5 civata
- Özellik: Entegre temel güvenlik, alt rozet konstrüksiyonun profil içine gömülmesi gerekir



Ürün tanımı	Ø Vida yuvası	Pim uzunluğu	F1	F4	F9	F31-1	P.A.	K.A.
			Ürün no	Ürün no	Ürün no	Ürün no		
Pencere kolu, kilitlenebilir, adet	7	32-42 M5 x 35/40	3969482	3969503	3969511	11852963	2	20
Ürün tanımı	Ø Vida yuvası	Pim uzunluğu	F8707	F9016	F9714M	P.A.	K.A.	
			Ürün no	Ürün no	Ürün no			
Pencere kolu, kilitlenebilir, adet	7	32-42 M5 x 35/40	3969520	3969538	11852987	2	20	

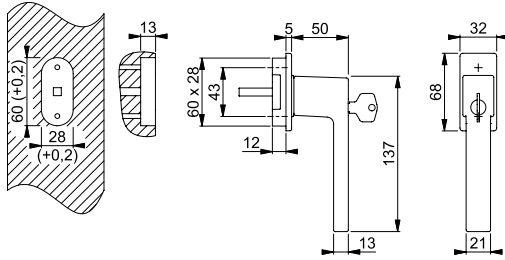

Secustik®
VarioFit®

Austin - 0769/USV919

duraplus®



HOPPE-alüminyum, çift açılım pencere kolu, **Secustik®** ve **VarioFit®**:

- **DIN EN 13126-3: 23/180-0140/03/C1** ve **RAL-GZ 607/9** kriterlerine göre test edilmiştir
- Kademe: 90°
- Kapak: Tam kapak
- Alt konstrüksiyon: Plastik
- Kol mili: HOPPE yekpare kol mili, 10 mm köprüleme, Kol içine entegre yay sayesinde kademersiz uygunluk
- Sabitleme: Gizli, M5 civata
- Özellik: Entegre temel güvenlik, alt rozet konstrüksiyonun profil içine gömülmesi gerekir



Ürün tanımı	Ø Vida yuvası	Pim uzunluğu	F1	F4	F9	F8707	P.A.	K.A.
			Ürün no	Ürün no	Ürün no	Ürün no		
Pencere kolu, adet	7	32-42 M5 x 35/40	3969360	3969386	3969394	3969407	2	20
Ürün tanımı	Ø Vida yuvası	Pim uzunluğu	F9016	P.A.	K.A.			
			Ürün no					
Pencere kolu, adet	7	32-42 M5 x 35/40	3969415	2	20			

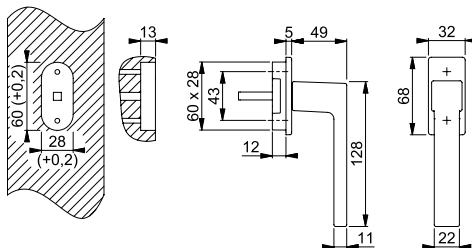



Austin - 0769/U959

duraplus®

HOPPE-alüminyum, çift açılım pencere kolu:

- **DIN EN 13126-3: 23/180-0140/03/C1** ve **RAL-GZ 607/9** kriterlerine göre test edilmiştir
- Kademe: 90°
- Kapak: Yarı kapak
- Alt konstrüksiyon: Plastik/çelik, destek kamlı
- Kol mili: HOPPE yekpare kol mili
- Sabitleme: Gizli, M5 civata



Ürün tanımı	Ø Vida yuvası	Pim uzunluğu	F1	F4	F9	F8707	P.A.	K.A.
Pencere kolu, adet	10	7	Vida	Ürün no	Ürün no	Ürün no	Ürün no	
			M5 x 40	3968851	3968949	3969167	3970088	2 20
Ürün tanımı	Ø Vida yuvası	Pim uzunluğu	F9016				P.A.	K.A.
Pencere kolu, adet	10	7	Vida	Ürün no				
			M5 x 40	3970150				2 20

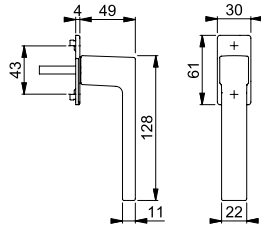

Austin - 0769LVK/U74Z

duraplus®

HOPPE-alüminyum, tek açılım pencere kolu, dar rozetli, şaşırtmalı:

- Kademe: Kademesiz
- Kapak: Yarı kapak
- Alt konstrüksiyon: Zamak, destek kamlı
- Kol mili: HOPPE yekpare kol mili
- Sabitleme: Gizli, M5 civata için
- Özellik: Dışarıya açılımlı cephe pencereleri için, pencere kolu 90° ye kadar döndürülebilir

Ürün tanımı	Ø Vida yuvası	Pim uzunluğu	F9	F31-1	F9714M		P.A.	K.A.
Dar rozetli pencere kolu, şaşırtmalı SAĞ, adet	10	7/8	Vida	Ürün no	Ürün no	Ürün no		
			63 vidasız	11775853	11775841	11775865		20 120
Dar rozetli pencere kolu, şaşırtmalı SOL, adet	10	7/8	Vida	Ürün no	Ürün no	Ürün no		
			63 vidasız	11775804	11775713	11775816		20 120

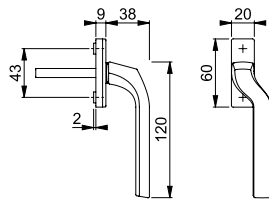



Austin - 78G/2246/1769

duraplus®

HOPPE-alüminyum, dar aynalı kapı kolu takımı (topuz/kol), profil kapılar için:

- Kol yatağı: Dış tarafta sabit kranklı topuz, yönü değişken, iç trafta sabit/dönebilir kapı kolu, bakım gerektirmeyen rulman
- Bağlantı: HOPPE FDW kol milli **HOPPE Hızlı Bağlantı** (mil yuvası)
- Alt konstrüksiyon: Paslanmaz çelik, destek kamlı
- Sabitleme: İç taraftan görünür, boydanboya, M6 civata, civata başları için kapak

Ürün tanımı			Kilit şekli/ ölçüsü	F1	F4	F9	F31-1	P.A.	K.A.	
				Ürün no	Ürün no	Ürün no	Ürün no			
Değişken takım (topuz/kol)	67-72	8		92	11807374	11807398	11807428	11807435	1	20
Ürün tanımı			Kilit şekli/ ölçüsü	F8707	F9016	F9714M		P.A.	K.A.	
				Ürün no	Ürün no	Ürün no				
Değişken takım (topuz/kol)	67-72	8		92	11808111	11808123	11808135		1	20

Hızlı Bağlantı

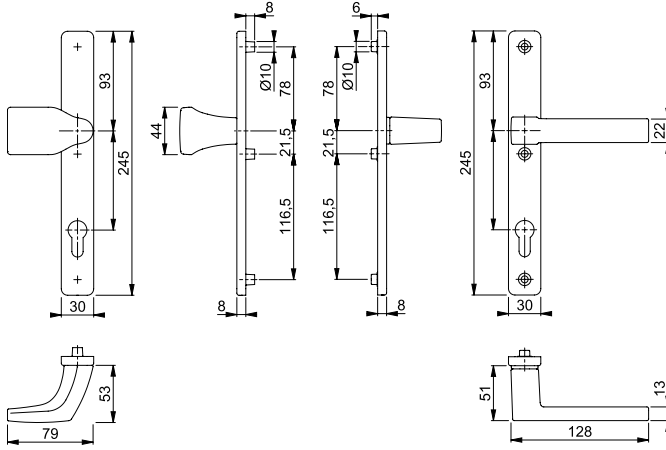

Austin - 1769/2246

duraplus®

HOPPE-alüminyum, dar aynalı kapı kolu takımı, profil kapılar için:

- Yatak: Kollar serbest, yay, bakım gerektirmeyen kol yatağı
- Bağlantı: HOPPE yekpare çelikli **HOPPE Hızlı Bağlantı** kol mili (mil yuva/mil yuva)
- Alt konstrüksiyon: Paslanmaz çelik, destek kamlı
- Sabitleme: İç taraftan görünür, boydanboya, M6 civata, civata başları için kapak

Ürün tanımı			Kilit şekli/ ölçüsü	F1	F4	F9	F31-1	P.A.	K.A.	
				Ürün no	Ürün no	Ürün no	Ürün no			
Kapı kolu takımı (kol/kol)	67-72	8		92	11807258	11807283	11807301	11807313	1	20
Ürün tanımı			Kilit şekli/ ölçüsü	F8707	F9016	F9714M		P.A.	K.A.	
				Ürün no	Ürün no	Ürün no				
Kapı kolu takımı (kol/kol)	67-72	8		92	11808020	11808056	11808068		1	20

Hızlı Bağlantı

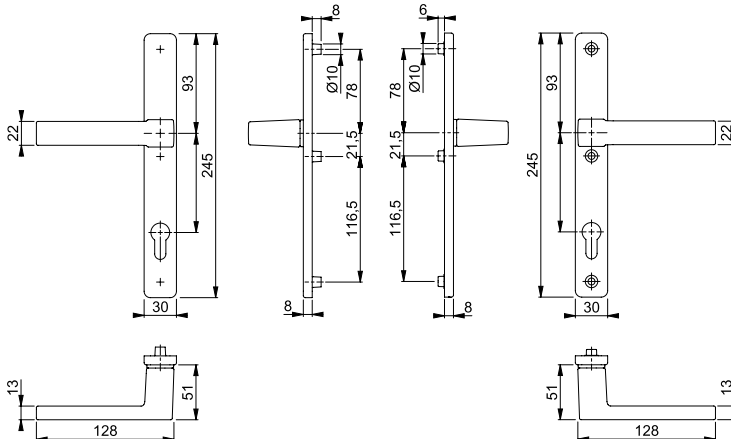



Hızlı Bağlantı





Austin - 1769/668P/669PS-SK

duraplus®

HOPPE-alüminyum, Kompakt Rozetli, iç kapılar için, anahtar rozetli kol takımı:

- **DIN EN 1906: 37-0140U** kriterlerine göre test edilmiştir, proje kolu
- Kol yatağı: Serbest kollar için, bakım gerektirmeyen rulman
- Bağlantı: HOPPE yekpare çelikli **HOPPE Hızlı Bağlantı** kol mili (mil yuva/mil yuva)
- Alt konstrüksiyon kol rozeti: Plastik, 24-26 mm çaplı kol deliği için mesafe ve kılavuz yüzükleri
- Bağlantı: Birbirine kliplenebilir kollar, kendinden yapışkanlı anahtar rozetleri
- Özellik: Vidasız montaj, 3 mm incelikte rozetler



Ürün tanımı			Kilit şekli	F31-1/F69	F9714M			P.A.	K.A.
				Ürün no	Ürün no				
Kapı kolu takımı (mil yuva/mil yuva)	40-50	8/8,5		11718742	11837020			1	10
				11718754	11837081			1	10
Banyo/WC kolu takımı	40-45	8/8,5 5-8		11713677	11837093			1	10

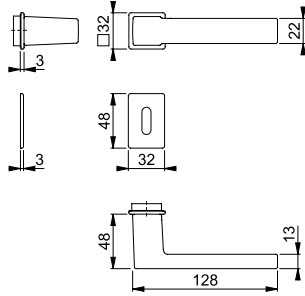



Hızlı Bağlantı

Austin - 1769/844P

duraplus®

HOPPE-alüminyum, profil kapılar için rozetli kol takımı, anahtar rozetsiz:

- Kol yatağı: Serbest kollar için, bakım gerektirmeyen rulman
- Bağlantı: HOPPE yekpare çelikli **HOPPE Hızlı Bağlantı** kol mili (mil yuva/mil yuva)
- Alt konstrüksiyon: Plastik
- Sabitleme: Gizli, genel amaçlı vida

Ürün tanımı			F1	F9	F31-1	F9016	P.A.	K.A.
			Ürün no	Ürün no	Ürün no	Ürün no		
Kapı kolu takımı anahtar rozetsiz	65-75	8	11784854	11784908	11784969	11785214	1	10
Ürün tanımı			F9714M				P.A.	K.A.
Kapı kolu takımı anahtar rozetsiz	65-75	8	11784915				1	10

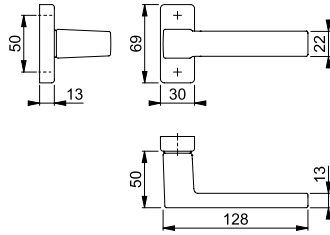

844PS

duraplus®

HOPPE-alüminyum, profil kapılar için anahtar rozetleri:

- Alt konstrüksiyon: Plastik
- Sabitleme: Gizli, genel amaçlı vidalar için

Ürün tanımı			Kilit şekli	F1	F9	F9016	F9714M	P.A.	K.A.
				Ürün no	Ürün no	Ürün no	Ürün no		
Anahtar rozeti, çift				11509855	11667175	11546585	11667217	5	25

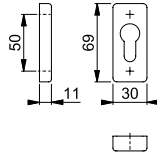





Austin - 0769FA/51N/51NS

duraplus®

HOPPE-alüminyum, balkon kapıları için anahtar rozetli yarım takım (dış taraf):

- Kademe: Kademesiz
- Rozetler: döküm, destek ayakları
- Kol mili: HOPPE yekpare kol mili için
- Bağlantı: gizli, içerden çektilme vidalı M5 metrik vidalar

Ürün tanımı		Ø Vida yuvası	Kilit şekli	F1	F4	F9	F31-1	P.A.	K.A.
				Ürün no	Ürün no	Ürün no	Ürün no		
Pencere kolu-yarım takım (dış taraf)		7	10	11863705	11863717	11863729	11863742	1	10
Ürün tanımı		Ø Vida yuvası	Kilit şekli	F8707	F9016	F9016M	F9714M	P.A.	K.A.
Pencere kolu-yarım takım (dış taraf)		7	10	11863778	11863754	11863766	11863785		

Uygun Bağlantı Seti:

11751010 (Kapı kalınlık 53-63)

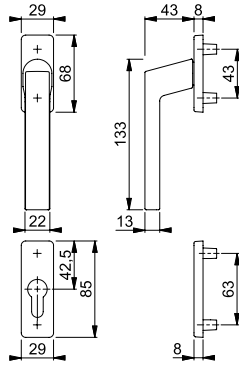





Austin - 0769KH/51N/51NS

duraplus®

HOPPE-Alüminyum balkon kapıları için kısa boyunlu, anahtar rozetli kol (dış taraf):

- Kol yatağı: sabit/serbest
- Rozet: Alüminyum, destek kamlı
- Kol pimi: pimsiz
- Sabitleme: Gizli, iç taraftan, M5 civata

Ürün tanımı		Ø Vida yuvası	Kilit şekli	F1	F4	F9	F31-1	P.A.	K.A.
				Ürün no	Ürün no	Ürün no	Ürün no		
Kısa boyunlu yarım kol takımı (dış taraf)		7	10	11864163	11864229	11864230	11864254	1	10
Ürün tanımı		Ø Vida yuvası	Kilit şekli	F8707	F9016	F9016M	F9714M	P.A.	K.A.
Kısa boyunlu yarım kol takımı (dış taraf)		7	10	11864315	11864278	11864308	11864321		

Uygun Bağlantı Setleri:

11751022 (Kapı kalınlık 53-63)
11712478 (Kapı kalınlık 63-73)
11712454 (Kapı kalınlık 73-83)
11712491 (Kapı kalınlık 83-93)
11712515 (Kapı kalınlık 93-103)

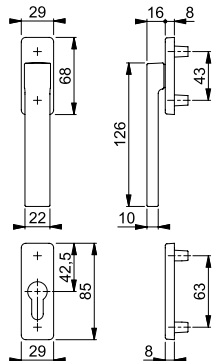





■ Austin - 0769/U34/51PNS

duraplus®

HOPPE-alüminyum, balkon kapıları için anahtar rozetli yarım takım (iç taraf):

- Kademe: 90°
- Rozetler: alt konstrüksiyon yarı kapaklı plastik, destek ayakları
- Kol mili: HOPPE yekpare kol mili için
- Bağlantı: gizli, içerden çekirme vidalı M5 metrik vidalar

Ürün tanımı			Ø Vida yuvası	Kilit şekli	F1	F4	F9	F31-1	P.A.	K.A.
					Ürün no	Ürün no	Ürün no	Ürün no		
Pencere kolu-yarım takım (iç taraf)			7	10	11863596	11863602	11863638	11863651	1	10
Ürün tanımı			Ø Vida yuvası	Kilit şekli	F8707	F9016	F9016M	F9714M	P.A.	K.A.
Pencere kolu-yarım takım (iç taraf)			7	10	11863687	11863663	11863675	11863699	1	10

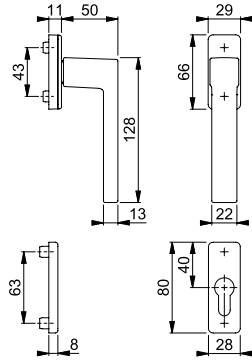

Brest serisi

HOPPE® 
Kapınıza yakışan kol.





Secu100®

Secustik®

VarioFit®

Brest - 0739S/US954 100NM

HOPPE-alüminyum, çift açılım pencere kolu, **Secu100®** + **Secustik®** ve **VarioFit®**, kilitlenebilir:

- **DIN EN 13126-3: 23/180-0132/33/C1** ve **RAL-GZ 607/9, RAL-GZ 607/9** kriterlerine göre test edilmiştir; **DIN EN 1627-1630 RC1-6** standartlarına uygundur
- Kilitleme: Barel, anahtar
- Kademe: 90°
- Kapak: Yarı kapak
- Alt konstrüksiyon: Plastik, destek kamlı
- Kol mili: HOPPE yekpare kol mili, 10 mm köprüleme, Kol içine entegre yay sayesinde kademersiz uygunluk
- Sabitleme: Gizli, M5 civata
- Özellik: Entegre temel güvenlik

duraplus®



Ürün tanımı	Ø Vida yuvası	Pim uzunluğu	Pim uzunluğu				P.A.	K.A.	
			Vida	F1	F4	F9			F8707
Pencere kolu, kilitlenebilir, adet	10	7	32-42 M5 x 50/55	10765074	10765091	10765103	10765111	10	40
Ürün tanımı	Ø Vida yuvası	Pim uzunluğu	F9016	F9714M			P.A.	K.A.	
Pencere kolu, kilitlenebilir, adet	10	7	32-42		11689274		10	40	
			M5 x 45/50	10765120			10	40	
			M5 x 50/55						

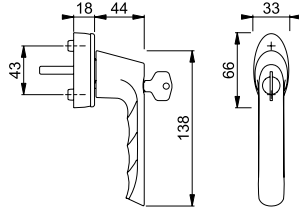

Brest - 0739/US954

HOPPE-alüminyum, çift açılım pencere kolu, **Secustik®** ve **VarioFit®**:

- **RAL-GZ 607/9** kriterlerine göre test edilmiştir
- Kademe: 90°
- Kapak: Yarı kapak
- Alt konstrüksiyon: Plastik, destek kamlı
- Kol mili: HOPPE yekpare kol mili, 10 mm köprüleme, Kol içine entegre yay sayesinde kademersiz uygunluk
- Sabitleme: Gizli, M5 civata
- Özellik: Entegre temel güvenlik

duraplus®



Secustik®

VarioFit®

Ürün tanımı	Ø Vida yuvası	Pim uzunluğu	Pim uzunluğu				P.A.	K.A.	
			Vida	F1	F4	F9			F8707
Pencere kolu, adet	10	7	32-42 M5 x 45/50	10761081	10761102	10761111	10761129	10	60
Ürün tanımı	Ø Vida yuvası	Pim uzunluğu	F9016	F9714M			P.A.	K.A.	
Pencere kolu, adet	10	7	32-42	10761137	11576431		10	60	
			M5 x 45/50						

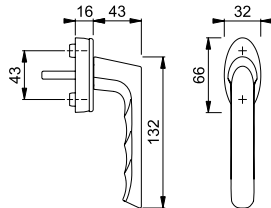



Secustik®
VarioFit®

■ Brest - PSK-0739/US954-1

duraplus®



HOPPE-alüminyum, paralel sürme (PSK) Secustik® ve VarioFit® kol:

- RAL-GZ 607/9 kriterlerine göre test edilmiştir
- Kademe: 90°
- Kapak: Yarı kapak
- Alt konstrüksiyon: Plastik, destek kamlı
- Kol mili: HOPPE yekpare kol mili, 10 mm köprüleme, Kol içine entegre yay sayesinde kademesiz uygunluk
- Sabitleme: Gizli, M5 civata
- Özellik: Entegre temel güvenlik

Ürün tanımı	Ø Vida yuvası	Pim uzunluğu	F1	F4	F9	F8707	P.A.	K.A.	
			Ürün no	Ürün no	Ürün no	Ürün no			
Paralel kaldır/sür (PSK) kolu, adet	10	7	32-42 M5 x 50/55	10761292	10761313	10761321	10761330	10	40
Ürün tanımı	Ø Vida yuvası	Pim uzunluğu	F9016	F9714M			P.A.	K.A.	
Paralel kaldır/sür (PSK) kolu, adet	10	7	32-42 M5 x 50/55	10761348	11557102			10	40

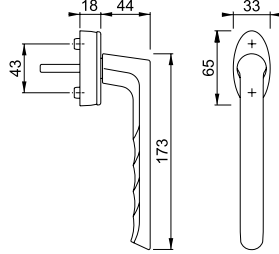

Brest - 0739/66N/U26/0739/66NS/49PNS

duraplus®



HOPPE-alüminyum, çift açılımlı teras kapıları için anahtar rozetli kapı kolu:

- Kademe: Dış taraf kademesiz, iç taraf 90°
- Rozetler: Dışı döküm, içi kısmi kapaklı destek kamlı plastik altlık
- Kol mili: HOPPE yekpare kol mili
- Sabitleme: Gizli, iç taraftan, boydan boya, M5 civata

Ürün tanımı	Ø Vida	Ø Vida yuvası	Kilit şekli	F1	F4	F9	F8707	P.A.	K.A.
				Ürün no	Ürün no	Ürün no	Ürün no		
Pencere kolu takımı (kol/kol)	63-68	7	10	2272173	2709291	2272181	2432579	1	10
Ürün tanımı	Ø Vida	Ø Vida yuvası	Kilit şekli	F9016	F9714M			P.A.	K.A.
Pencere kolu takımı (kol/kol)				63-68	7	10	2272190		

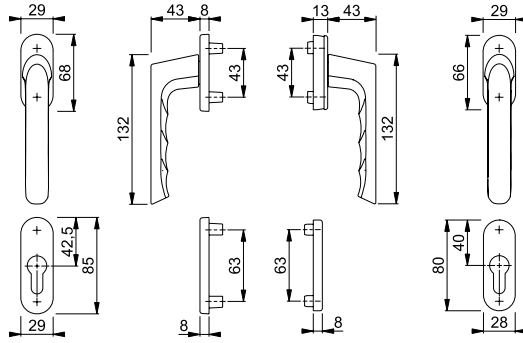

Brest - 099KH/66N/U26/0739/66NS/49PNS

duraplus®



HOPPE-alüminyum, çift açılımlı teras kapıları için dış tarafı basık kollu, anahtar rozetli kapı kolu:

- Kademe: Dış taraf kademesiz, iç taraf 90°
- Rozetler: Dışı döküm, içi kısmi kapaklı destek kamlı plastik altlık
- Kol mili: HOPPE yekpare kol mili
- Sabitleme: Gizli, iç taraftan, boydan boya, M5 civata

Ürün tanımı	Ø Vida	Ø Vida yuvası	Kilit şekli	F1	F9	F8707	F9016	P.A.	K.A.
				Ürün no	Ürün no	Ürün no	Ürün no		
Pencere kol takımı (basık kol/kol)	63-73	7	10	3980876	3980884	11610220	3980892	1	10

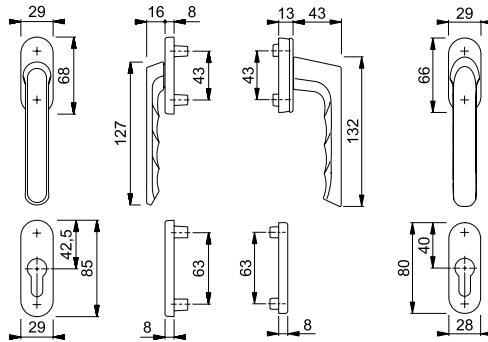





Secustik®
VarioFit®

Dallas - 0643/US944

HOPPE-alüminyum, çift açılım pencere kolu, **Secustik®** ve **VarioFit®**:

- **DIN EN 13126-3: 23/180-0150/03/C1** ve **RAL-GZ 607/9** kriterlerine göre test edilmiştir
- Kademe: 90°
- Kapak: Tam kapak
- Alt konstrüksiyon: Plastik, destek kamlı
- Kol mili: HOPPE yekpare kol mili, 10 mm köprüleme, Kol içine entegre yay sayesinde kademersiz uygunluk
- Sabitleme: Gizli, M5 civata
- Özellik: Entegre temel güvenlik

duraplus®



Ürün tanımı	Ø Vida yuvası	Pim uzunluğu	F1	F9	F8709M	F9016	P.A.	K.A.
Pencere kolu, adet	10	7	Vida 32-42 M5 x 45/50	Ürün no 10763301	Ürün no 10763319	Ürün no 11597331	Ürün no 10763327	10 40
Ürün tanımı	Ø Vida yuvası	Pim uzunluğu	F9714M				P.A.	K.A.
Pencere kolu, adet	10	7	Vida 32-42 M5 x 45/50	Ürün no 11575840				10 40

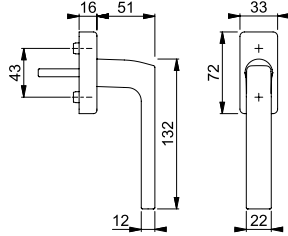

Dallas - PSK-0643/US944

HOPPE-alüminyum, paralel sürme (PSK) **Secustik®** ve **VarioFit®** kol:

- **DIN EN 13126-3: 23/180-0150/03/C1** ve **RAL-GZ 607/9** kriterlerine göre test edilmiştir
- Kademe: 90°
- Kapak: Tam kapak
- Alt konstrüksiyon: Plastik, destek kamlı
- Kol mili: HOPPE yekpare kol mili, 10 mm köprüleme, Kol içine entegre yay sayesinde kademersiz uygunluk
- Sabitleme: Gizli, M5 civata
- Özellik: Entegre temel güvenlik

duraplus®



Ürün tanımı	Ø Vida yuvası	Pim uzunluğu	F1	F4	F9	F9016	P.A.	K.A.
Paralel kaldır/sür (PSK) kolu, adet	10	7	Vida 32-42 M5 x 45/50	Ürün no 10763415	Ürün no 10763423	Ürün no 10763431	Ürün no 10763440	10 40

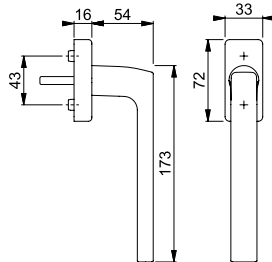

Secustik®
VarioFit®



Secustik®
VarioFit®

Dallas - E0643/US944

HOPPE-paslanmaz çelik, çift açılım pencere kolu, **Secustik®** ve **VarioFit®**:

• **DIN EN 13126-3: 23/180-0150/03/C1** ve **RAL-GZ 607/9** kriterlerine göre test edilmiştir

- Kademe: 90°
- Kapak: Tam kapak
- Alt konstrüksiyon: Plastik, destek kamlı
- Kol mili: HOPPE yekpare kol mili, 10 mm köprüleme, Kol içine entegre yay sayesinde kademersiz uygunluk
- Sabitleme: Gizli, M5 civata
- Özellik: Entegre temel güvenlik

duraplus®



Ürün tanımı	Ø Vida yuvası	Pim uzunluğu	F69				P.A.	K.A.
Pencere kolu, adet	10	7	32-42 M5 x 45/50	Ürün no			10	40

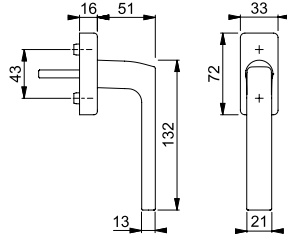



Secu100®
Secustik®
VarioFit®

Dallas - M0643S/US943 100NM

duraplus®



HOPPE-pirinç, çift açılım pencere kolu, **Secu100® + Secustik®** ve **VarioFit®**, kilitlenebilir:

- **DIN EN 13126-3: 23/180-0132/33/C1** ve **RAL-GZ 607/9, RAL100** kriterlerine göre test edilmiştir; **DIN EN 1627-1630 RC1-6** standartlarına uygundur
- Kilitleme: Barel, anahtar
- Kademe: 90°
- Kapak: Yarı kapak
- Alt konstrüksiyon: Pirinç kaplamalı plastik, destek kamlı
- Kol mili: HOPPE yekpare kol mili, 10 mm köprüleme, Kol içine entegre yay sayesinde kademersiz uygunluk
- Sabitleme: Gizli, M5 civata
- Özellik: Entegre temel güvenlik



Ürün tanımı	Ø Vida yuvası	Pim uzunluğu	F41-R	F49-R	F71	F77-R	P.A.	K.A.	
			Vida	Ürün no	Ürün no	Ürün no			Ürün no
Pencere kolu, kilitlenebilir, adet	10	7	32-42 M5 x 50/55	11529507	11541398	11541404	11541435	1	10

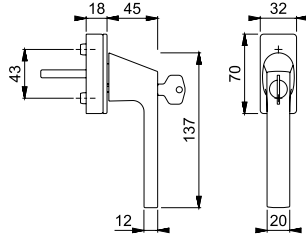

Renk kodlarında bulunan **R** harfi Resista® özelliği olduğunu belirtir.

Resista®



Secustik®
VarioFit®

Dallas - M0643/US943

duraplus®



HOPPE-pirinç, çift açılım pencere kolu, **Secustik®** ve **VarioFit®**:

- **DIN EN 13126-3: 23/180-0140/03/C1** ve **RAL-GZ 607/9** kriterlerine göre test edilmiştir
- Kademe: 90°
- Kapak: Yarı kapak
- Alt konstrüksiyon: Pirinç kaplamalı plastik, destek kamlı
- Kol mili: HOPPE yekpare kol mili, 10 mm köprüleme, Kol içine entegre yay sayesinde kademersiz uygunluk
- Sabitleme: Gizli, M5 civata
- Özellik: Entegre temel güvenlik



Ürün tanımı	Ø Vida yuvası	Pim uzunluğu	F41-R	F49-R	F77-R	F82	P.A.	K.A.	
			Vida	Ürün no	Ürün no	Ürün no			Ürün no
Pencere kolu, adet	10	7	32-42 M5 x 45/50	11570428	11570386	11570374	11597325	1	10

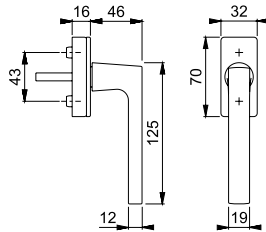

Renk kodlarında bulunan **R** harfi Resista® özelliği olduğunu belirtir.

Resista®



Secustik®
VarioFit®

■ Dallas - PSK-M0643/US943

duraplus®

HOPPE-pirinç, paralel sürme (PSK) **Secustik®** ve **VarioFit®** kol:

- Kademe: 45°
- Kapak: Yarı kapak
- Alt konstrüksiyon: Plastik, destek kamlı
- Kol mili: HOPPE yekpare kol mili, 10 mm köprüleme, Kol içine entegre yay sayesinde kademersiz uygunluk
- Sabitleme: Gizli, M5 civata
- Özellik: Entegre temel güvenlik



Ürün tanımı	Ø Vida yuvası	Pim uzunluğu	F78-R	F78-1-R	F84-R	F84-1-R	P.A.	K.A.	
			Ürün no	Ürün no	Ürün no	Ürün no			
Paralel kaldır/sür (PSK) kolu, adet	10	7	32-42 M5 x 45/50	11718511	11718535	11718614	11718626	1	10
Ürün tanımı	Ø Vida yuvası	Pim uzunluğu	F96-R	F96-1-R	F97-R	F97-1-R	P.A.	K.A.	
			Ürün no	Ürün no	Ürün no	Ürün no			
Paralel kaldır/sür (PSK) kolu, adet	10	7	32-42 M5 x 45/50	11718547	11718602	11718481	11718505	1	10

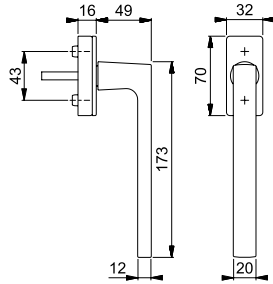

Renk kodlarında bulunan **R** harfi Resista® özelliği olduğunu belirtir.

Resista®



Secustik®
VarioFit®

■ Dallas - PSK-M0643/US943

duraplus®

HOPPE-pirinç, paralel sürme (PSK) **Secustik®** ve **VarioFit®** kol:

- Kademe: 45°
- Kapak: Yarı kapak
- Alt konstrüksiyon: Plastik, destek kamlı
- Kol mili: HOPPE yekpare kol mili, 10 mm köprüleme, Kol içine entegre yay sayesinde kademersiz uygunluk
- Sabitleme: Gizli, M5 civata
- Özellik: Entegre temel güvenlik



Ürün tanımı	Ø Vida yuvası	Pim uzunluğu	F41-R	F49-R	F71	F77-R	P.A.	K.A.	
			Ürün no	Ürün no	Ürün no	Ürün no			
Paralel kaldır/sür (PSK) kolu, adet	10	7	32-42 M5 x 45/50	10808994	11570593	11570635	11570660	1	10

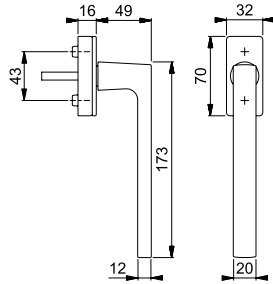

Renk kodlarında bulunan **R** harfi Resista® özelliği olduğunu belirtir.

Resista®



Hızlı Bağlantı

Dallas - E1643Z/668P/669PS-SK

duraplus®

HOPPE-paslanmaz çelik, Kompakt Rozetli, iç kapılar için, anahtar rozetli kol takımı:

- **DIN EN 1906: 37-0140U** kriterlerine göre test edilmiştir, proje kolu
- Kol yatağı: Serbest kollar için, bakım gerektirmeyen rulman
- Bağlantı: HOPPE yekpare çelikli **HOPPE Hızlı Bağlantı** kol mili (mil yuva/mil yuva)
- Alt konstrüksiyon kol rozeti: Plastik, 24-26 mm çaplı kol deliği için mesafe ve kılavuz yüzükleri
- Bağlantı: Birbirine kliplenebilir kollar, kendinden yapışkanlı anahtar rozetleri
- Özellik: Vidasız montaj, 3 mm incelikte rozetler



Ürün tanımı	Kilit şekli	F69	P.A.	K.A.	
					Ürün no
Kapı kolu takımı (mil yuva/mil yuva)	40-50	8/8,5	11718821	1	10
Banyo/WC kolu takımı	40-45	8/8,5 5-8	11718857	1	10

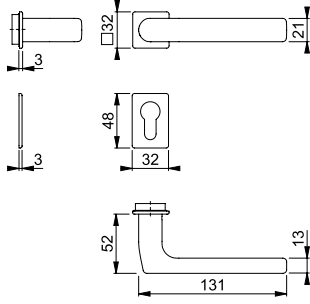

Hızlı Bağlantı

Dallas - M1643/844P/844PS

duraplus®

HOPPE-pirinç, profil kapılar için rozetli kapı kolu takımı, anahtar rozetli:

- Kol yatağı: Serbest kollar için, bakım gerektirmeyen rulman
- Bağlantı: HOPPE yekpare çelikli **HOPPE Hızlı Bağlantı** kol mili (mil yuva/mil yuva)
- Alt konstrüksiyon: Plastik
- Sabitleme: Gizli, genel amaçlı vida



Ürün tanımı	Kilit şekli	F41-R	F49-R	F71	F77-R	P.A.	K.A.	
								Ürün no
Kapı kolu takımı (kol/kol)	62-74	8	3708645	Ürün no	Ürün no	11692029	1	4
		8/8,5	3395562	3395589	3395546		1	4

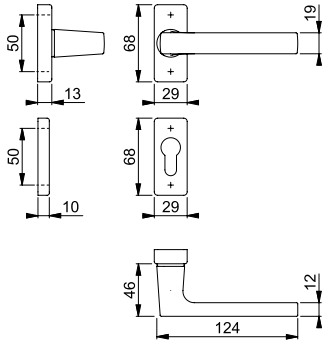

Renk kodlarında bulunan **R** harfi Resista® özelliği olduğunu belirtir.

Resista®





SecuForte®

VarioFit®



SecuForte® özellikli pencere kolları Paris EQUIPBAIE 2018 Fuarında "en iyi inovasyon" ödülünü kazanmıştır.

Hamburg - 0700S/UD9020

duraplus®

- HOPPE-alüminyum, çift açılım pencere kolu, **SecuForte®** ve **VarioFit®**, kilitlebilir:
- **DIN EN 13126-3: 23/180-0133/33/C1** ve **RAL-GZ 607/9, RAL200** kriterlerine göre test edilmiştir; **DIN EN 1627-1630 RC1-6** standartlarına uygundur
 - Kilitleme: Barel, anahtar
 - Kademe: 90°
 - Kapak: Yarı kapak
 - Alt konstrüksiyon: Plastik, destek kamlı
 - Kol mili: HOPPE yekpare kol mili, 10 mm köprüleme, Kol içine entegre yay sayesinde kademersiz uygunluk
 - Sabitleme: Gizli, M5 civata
 - Özellik: otomatik kilitleme fonksiyonu, kapalı konumda (0°) ve vasistas konumunda (180°)



Ürün tanımı	Ø Vida yuvası	Pim uzunluğu	F1				F3				F4				F9				P.A.	K.A.
			Ürün no	Ürün no	Ürün no	Ürün no	Ürün no	Ürün no	Ürün no	Ürün no	Ürün no	Ürün no	Ürün no	Ürün no	Ürün no					
Pencere kolu, kilitlebilir, adet	10	7	32-42	11712260	11712284	11712296	11712302	10	40											
Ürün tanımı	Ø Vida yuvası	Pim uzunluğu	F31-1	F8707	F9016	F9714M	P.A.	K.A.												
Pencere kolu, kilitlebilir, adet	10	7	32-42	11712314	11712338	11712326	11712351	10	40											

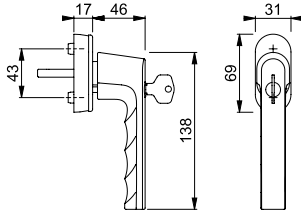

SecuForte®

VarioFit®



SecuForte® özellikli pencere kolları Paris EQUIPBAIE 2018 Fuarında "en iyi inovasyon" ödülünü kazanmıştır.

Hamburg - 0700/UD9020

duraplus®

- HOPPE-alüminyum, çift açılım pencere kolu, **SecuForte®** ve **VarioFit®**:
- **DIN EN 13126-3: 23/180-0131/13/C1** ve **RAL-GZ 607/9** kriterlerine göre test edilmiştir
 - Kademe: 90°
 - Kapak: Yarı kapak
 - Alt konstrüksiyon: Plastik, destek kamlı
 - Kol mili: HOPPE yekpare kol mili, 10 mm köprüleme, Kol içine entegre yay sayesinde kademersiz uygunluk
 - Sabitleme: Gizli, M5 civata
 - Özellik: otomatik kilitleme fonksiyonu, kapalı konumda (0°) ve vasistas konumunda (180°)



Ürün tanımı	Ø Vida yuvası	Pim uzunluğu	F1				F3				F4				F9				P.A.	K.A.
			Ürün no	Ürün no	Ürün no	Ürün no	Ürün no	Ürün no	Ürün no	Ürün no	Ürün no	Ürün no	Ürün no	Ürün no	Ürün no					
Pencere kolu, adet	10	7	32-42	11696370	11701304	11701328	11701335	10	60											
Ürün tanımı	Ø Vida yuvası	Pim uzunluğu	F31-1	F8707	F9016	F9714M	P.A.	K.A.												
Pencere kolu, adet	10	7	32-42	11701341	11701365	11701353	11701377	10	60											

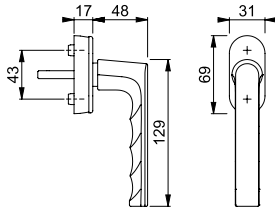



Hamburg - 1700FA/300LMSGGL-D/NLFSGL/1700

duraplus®



- HOPPE-aluminyum, dar aynalı kapı kolu takımı, Ana giriş kapıları ve balkon kapıları için:
- **EN 1026** (hava geçirgenliği) ve **EN 1027** (yağmur geçirgenliği) testi; **EN 12207: A*4** (hava geçirgenliği) ve **EN 12208: E*5A** (yağmur geçirgenliği) sınıfı; **RT 2012** (ısı yalıtımı) ve **NF 220, NF 297** ve **NF 412** normlarına göre ana giriş kapıları ve balkon kapıları için uygundur
 - Kol yatağı: Serbest kollar için, bakım gerektirmeyen rulman
 - Bağlantı: HOPPE yekpare çelikli **HOPPE Hızlı Bağlantı** kol mili (sabit mil/mil yuva)
 - Aynalar: Destek kamlı, dış tarafta yalıtım contası
 - Bağlantı: İç taraftan görünür şekilde boydan boya M6 civata
 - Özellik: Dış taraf aynası içinde ısı yalıtımı ve yağmur suyunu engelleyen conta bulunur

Ürün tanımı			Kilit şekli/ ölçüsü	F1	F9	F9016	F9714M	P.A.	K.A.
				Ürün no	Ürün no	Ürün no	Ürün no		
Kapı kolu takımı (kol/ kol)	58-67	8	 92	11748503	11748539	11748564	11748606	5	30

Hızlı Bağlantı

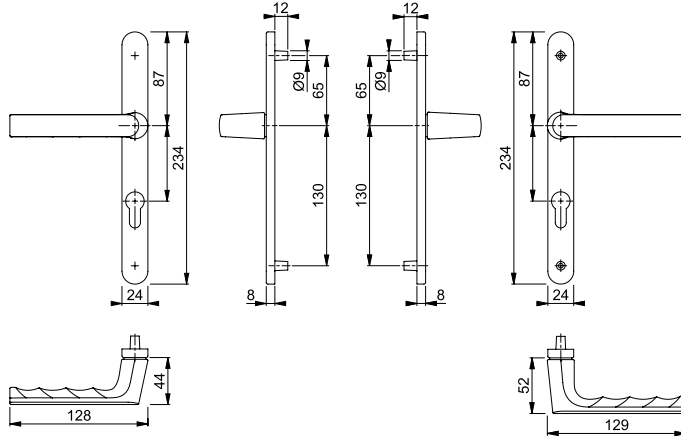



Hamburg - 099KH/300LMSGGL-D/NLFSGL/1700

duraplus®



- HOPPE-aluminyum, dar aynalı kapı kolu takımı, Ana giriş kapıları ve balkon kapıları için:
- **EN 1026** (hava geçirgenliği) ve **EN 1027** (yağmur geçirgenliği) testi; **EN 12207: A*4** (hava geçirgenliği) ve **EN 12208: E*5A** (yağmur geçirgenliği) sınıfı; **RT 2012** (ısı yalıtımı) ve **NF 220, NF 297** ve **NF 412** normlarına göre ana giriş kapıları ve balkon kapıları için uygundur
 - Kol yuvası: Dış taraf basık kol, bakım gerektirmeyen kayar yatak
 - Bağlantı: HOPPE yekpare çelikli **HOPPE Hızlı Bağlantı** kol mili (sabit mil/mil yuva)
 - Aynalar: Destek kamlı, dış tarafta yalıtım contası
 - Bağlantı: İç taraftan görünür şekilde boydan boya M4 civata
 - Özellik: Dış taraf aynası içinde ısı yalıtımı ve yağmur suyunu engelleyen conta bulunur

Ürün tanımı			Kilit şekli/ ölçüsü	F1	F9	F9016	F9714M	P.A.	K.A.
				Ürün no	Ürün no	Ürün no	Ürün no		
Kapı kolu takımı (basık kol/kol)	58-67	8	 92	11747729	11747730	11747754	11747766	5	30

Hızlı Bağlantı

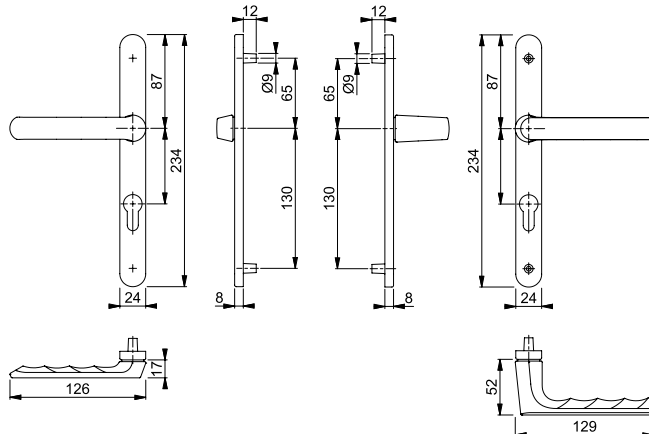



Hızlı Bağlantı





Hamburg - 1700/30P

duraplus®

HOPPE-alüminyum, profil kapılar için rozetli kapı kolu takımı, anahtar rozetsiz:

- **DIN EN 1906: 37-0140U** kriterlerine göre test edilmiştir, proje kolu
- Kol yatağı: Serbest kollar için, bakım gerektirmeyen rulman
- Bağlantı: HOPPE yekpare çelikli **HOPPE Hızlı Bağlantı** kol mili (mil yuva/mil yuva)
- Alt konstrüksiyon: Plastik
- Sabitleme: Gizli, genel amaçlı vidalar için



Ürün tanımı				F1	F9	F31-1	F9016M	P.A.	K.A.
				Ürün no	Ürün no	Ürün no	Ürün no		
Kapı kolu takımı anahtar rozetsiz	65-75	8		11783321	11783333	11783369	11783357	1	10
Ürün tanımı				F9714M				P.A.	K.A.
				Ürün no					
Kapı kolu takımı anahtar rozetsiz	65-75	8		11783345				1	10

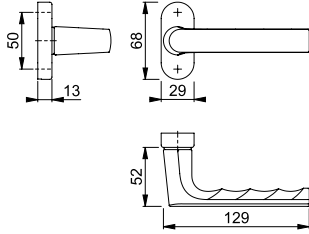



30PS

duraplus®

HOPPE-alüminyum, profil kapılar için anahtar rozetleri:

- Alt konstrüksiyon: Plastik
- Sabitleme: Gizli, genel amaçlı vidalar için

Ürün tanımı		Kilit şekli	F1	F9	F31-1	F9016M	P.A.	K.A.
			Ürün no	Ürün no	Ürün no	Ürün no		
Anahtar rozeti, çift			2622268	2622313	11764855	11775981	5	25
Ürün tanımı		Kilit şekli	F9714M				P.A.	K.A.
			Ürün no					
Anahtar rozeti, çift			3133790				5	25

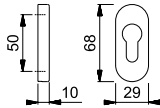

Hamburg - 0700FA/66N/66NS

duraplus®



HOPPE-alüminyum, balkon kapıları için anahtar rozetli yarım takım (dış taraf):

- Kademe: Kademesiz
- Rozetler: döküm, destek ayakları
- Kol mili: HOPPE yekpare kol mili için
- Bağlantı: gizli, içerden çekme vidalı M5 metrik vidalar

Ürün tanımı			Ø Vida yuvası	Kilit şekli	F1	F3	F4	F9	P.A.	K.A.
					Ürün no	Ürün no	Ürün no	Ürün no		
Pencere kolu-yarım takım (dış taraf)			7	10	11750905	11750911	11750923	11750935	1	10
Ürün tanımı			Ø Vida yuvası	Kilit şekli	F31-1	F94-1	F8707	F9016	P.A.	K.A.
Pencere kolu-yarım takım (dış taraf)			7	10	11750959	11846537	11750996	11750984	1	10
Ürün tanımı			Ø Vida yuvası	Kilit şekli	F9016M	F9714M			P.A.	K.A.
Pencere kolu-yarım takım (dış taraf)			7	10	11844668	11751009			1	10

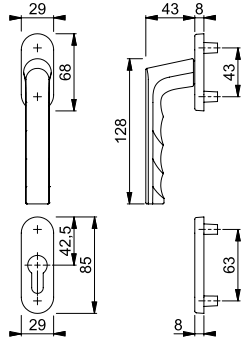

Hamburg - 0700/U26/49PNS

duraplus®



HOPPE-alüminyum, balkon kapıları için anahtar rozetli yarım takım (iç taraf):

- Kademe: 90°
- Rozetler: alt konstrüksiyon yarı kapaklı plastik, destek ayakları
- Kol mili: HOPPE yekpare kol mili için
- Bağlantı: gizli, içerden çekme vidalı M5 metrik vidalar

Ürün tanımı			Ø Vida yuvası	Kilit şekli	F1	F3	F4	F9	P.A.	K.A.
					Ürün no	Ürün no	Ürün no	Ürün no		
Pencere kolu-yarım takım (iç taraf)			7	10	11750157	11750170	11750182	11750200	1	10
Ürün tanımı			Ø Vida yuvası	Kilit şekli	F31-1	F94-1	F8707	F9016	P.A.	K.A.
Pencere kolu-yarım takım (iç taraf)			7	10	11750224	11846525	11750255	11750236	1	10
Ürün tanımı			Ø Vida yuvası	Kilit şekli	F9016M	F9714M			P.A.	K.A.
Pencere kolu-yarım takım (iç taraf)			7	10	11844656	11750261			1	10

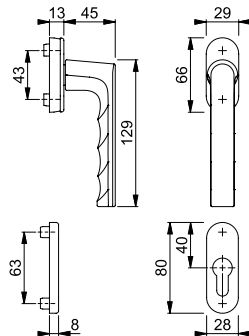





SecuSelect®
Secustik®
Hızlı Bağlantı

AUS950S

HOPPE-alüminyum, devir/aç **SecuSelect®** pencere kolu rozeti, **Secustik®**, kilitli:

- **DIN EN 13126-3: 23/180-0133/33/C1** ve **RAL-GZ 607/9, RAL200** kriterlerine göre test edilmiştir; **DIN EN 1627-1630 RC1-6** standartlarına uygundur
- Kilitleme: Barel, anahtar
- Kademe: 90°
- Kapak: Tam kapak
- Alt konstrüksiyon: Zamak, destek kamlı
- Kol mili: HOPPE yekpare kol milli **HOPPE Hızlı Bağlantı**
- Sabitleme: Gizli, M5 civata
- Özellik: Entegre temel güvenlik

duraplus®



Ürün tanımı	Ø Vida yuvası	Pim uzunluğu	F1	F9	F8707	F9016	P.A.	K.A.	
			Ürün no	Ürün no	Ürün no	Ürün no			
Pencere kolu rozeti, kilitli, adet	10	7	37 M5 x 50	11507883	11585456	11677806	11677831	1	20

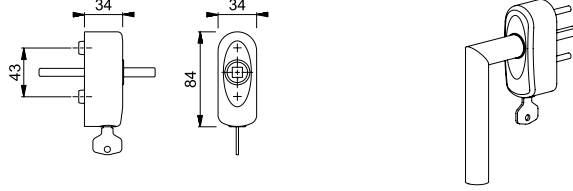

Montaj örnekleri



Hızlı Bağlantı

New York - 1810

duraplus®

HOPPE-alüminyum, iç kapılar için kapı kolu:

- Bağlantı: HOPPE yekpare çelikli **HOPPE Hızlı Bağlantı** kol mili için
- Kol boyunu: Serbest kol yatağı

Ürün tanımı	Pim uzunluğu	F1	F9	F8707	F9016	P.A.	K.A.
Kapı kolu- pimsiz taraf, adet	8	3280714	3280757	3496865	3496857	10	20

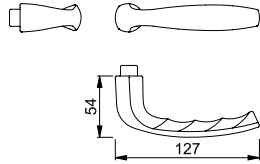

HOPPE- Hızlı Bağlantılı kapı kolları, **SecuSelect®** kilitli kol rozetleri ile kombine edilebilir.



SecuDuplex®

New York - 0810SVS/U10

duraplus®

HOPPE-alüminyum, çift açılım pencere kolu, **SecuDuplex®**, kilitlenebilir:

- Kilitleme: Düğmeli barel, anahtar
- Kademe: 90°
- Kapak: Yarı kapak
- Alt konstrüksiyon: Plastik, destek kamlı
- Kol mili: HOPPE yekpare kol mili
- Sabitleme: Gizli, M5 civata için



Ürün tanımı	Ø Vida yuvası	Pim uzunluğu	F1	F3	F4	F9	P.A.	K.A.	
			Vida	Ürün no	Ürün no	Ürün no			Ürün no
Pencere kolu, kilitlenebilir, adet	10	7	35 vidasız	3286585	3488611	3390921	3286606	10	40
Ürün tanımı	Ø Vida yuvası	Pim uzunluğu	F1	F3	F4	F9	P.A.	K.A.	
Pencere kolu, kilitlenebilir, adet	10	7	35 vidasız	3286622	3286649				10

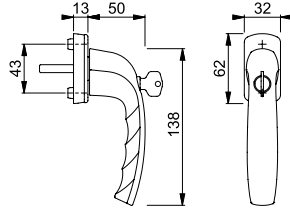

Secustik®
VarioFit®

New York - 0810/US10

duraplus®

HOPPE-alüminyum, çift açılım pencere kolu, **Secustik®** ve **VarioFit®**:

- **DIN EN 13126-3: 23/180-0150/03/C1** ve **RAL-GZ 607/9** kriterlerine göre test edilmiştir
- Kademe: 90°
- Kapak: Yarı kapak
- Alt konstrüksiyon: Plastik, destek kamlı
- Kol mili: HOPPE yekpare kol mili, 10 mm köprüleme, Kol içine entegre yay sayesinde kademesiz uygunluk
- Sabitleme: Gizli, M5 civata
- Özellik: Entegre temel güvenlik



Ürün tanımı	Ø Vida yuvası	Pim uzunluğu	F1	F3	F4	F9	P.A.	K.A.	
			Vida	Ürün no	Ürün no	Ürün no			Ürün no
Pencere kolu, adet	10	7	32-42 M5 x 45/50	3748612	3755118	3755222	3755732	10	60
Ürün tanımı	Ø Vida yuvası	Pim uzunluğu	F1	F3	F4	F9	P.A.	K.A.	
Pencere kolu, adet	10	7	32-42 M5 x 45/50	3755821	3755927	11586606			10

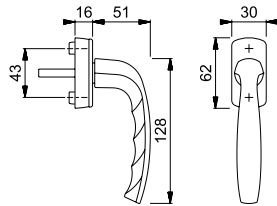



New York - 0810/U26

duraplus®



HOPPE-alüminyum, çift açılım pencere kolu:

- **DIN EN 13126-3: 23/180-0150/03/C1** ve **RAL-GZ 607/9** kriterlerine göre test edilmiştir
- Kademe: 90°
- Kapak: Yarı kapak
- Alt konstrüksiyon: Plastik, destek kamlı
- Kol mili: HOPPE yekpare kol mili
- Sabitleme: Gizli, M5 civata için



Ürün tanımı	Ø Vida yuvası	Pim uzunluğu	F1	F4	F8707	F9016	P.A.	K.A.
			Ürün no	Ürün no	Ürün no	Ürün no		
Pencere kolu, adet	10	7	3806763	3806771	3823993	3806798	100	100

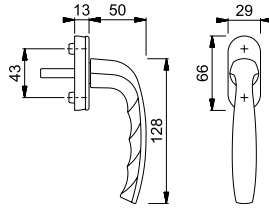

Yalnızca KISI2 F U26 ile birlikte temin edilebilir.



KISI2 F U26

HOPPE-alüminyum, U26 rozetli çift açılım pencere kolu için kol kilidi:

- İsveç normu **SS 3587** ve Nordtest **NT CONS 018** Metoduna göre test edilmiştir
- Çarpma noktası: 180° otomatik emniyetli
- Kol kilidi: zamak, destek kamlı
- Kol mili: HOPPE yekpare kol mili için
- Sabitleme: Gizli, 10 mm kam yuvalı pencere kolu rozetleri için, pencere kolu ile pencere profili arasına takılır
- Özellik: Pencere kolu, sadece her iki sürgü piminin aynı anda hareket ettirilmesi halinde çalışır



Ürün tanımı	Ø Vida yuvası	Kademe	F9006M (F1)	F8707 (F4)	F9016	P.A.	K.A.	
			Ürün no	Ürün no	Ürün no			
Kol kilidi, adet	10	7	180°		3828305		40	160
				3033351		3033385		40

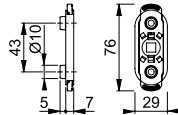

New York - 0810/U76

duraplus®



HOPPE-alüminyum, çift açılım dar rozetli:

- Kademe: 90°
- Kapak: Yarı kapak
- Alt konstrüksiyon: Plastik, destek kamlı
- Kol mili: HOPPE yekpare kol mili
- Sabitleme: Gizli, M5 civata için

Ürün tanımı	Ø Vida yuvası	Pim uzunluğu	F1	F3	F4	F9	P.A.	K.A.	
			Ürün no	Ürün no	Ürün no	Ürün no			
Dar rozetli pencere kolu, adet	10	7	35 vidasız	3371405	3500060	3500043	3371421	20	120
Ürün tanımı	Ø Vida yuvası	Pim uzunluğu	F8707	F9016				P.A.	K.A.
Dar rozetli pencere kolu, adet	10	7	35 vidasız	3371561	3371587			20	120

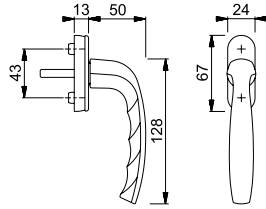



New York - 0810VKS/U76Z

duraplus®

HOPPE-alüminyum, tek açılım pencere kolu, dar rozetli, şaşırtmalı, kilitlenebilir:

- Kilitleme: Barel, anahtar
- Kademe: 90°
- Kapak: Yarı kapak
- Alt konstrüksiyon: Zamak, destek kamlı
- Kol mili: HOPPE yekpare kol mili
- Sabitleme: Gizli, M5 civata için



Ürün tanımı	Ø Vida yuvası	Pim uzunluğu	F1			F9		P.A.	K.A.
			Vida	Ürün no	Ürün no	Ürün no	Ürün no		
Dar rozetli pencere kolu, şaşırtmalı SAĞ, kilitlenebilir, adet	10	7	50 vidasız		3747863	3747898		2	40
			60 vidasız	3651221				2	40
Dar rozetli pencere kolu, şaşırtmalı SOL, kilitlenebilir, adet	10	7	50 vidasız		3747871	3747901		2	40
			60 vidasız	3651212				2	40

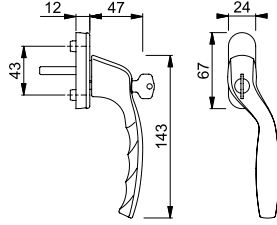

New York - 0810VK/U76

duraplus®

HOPPE-alüminyum, çift açılım pencere kolu, dar rozetli, şaşırtmalı:

- Kademe: 90°
- Kapak: Yarı kapak
- Alt konstrüksiyon: Plastik, destek kamlı
- Kol mili: HOPPE yekpare kol mili
- Sabitleme: Gizli, M5 civata

Ürün tanımı	Ø Vida yuvası	Pim uzunluğu	F1				P.A.	K.A.	
			Vida	Ürün no	Ürün no	Ürün no			Ürün no
Dar rozetli pencere kolu, şaşırtmalı SAĞ, adet	10	7	35 M5 x 45	3446059	3966433	3446075	3446139	10	100
Dar rozetli pencere kolu, şaşırtmalı SOL, adet	10	7	35 M5 x 45	3446067	3966396	3446083	3446155	10	100
Ürün tanımı	Ø Vida yuvası	Pim uzunluğu	F9016				P.A.	K.A.	
Dar rozetli pencere kolu, şaşırtmalı SAĞ, adet	10	7	35 M5 x 45	3446091				10	100
Dar rozetli pencere kolu, şaşırtmalı SOL, adet	10	7	35 M5 x 45	3446104				10	100

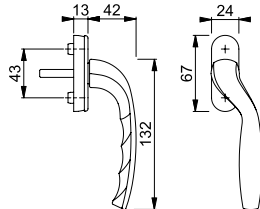



Secu100®
Secustik®
VarioFit®

New York - PSK-0810S/US10 100NM

duraplus®



HOPPE-alüminyum, paralel sürme (PSK) **Secu100® + Secustik®** ve **VarioFit®**, kilitlenebilir kol:

- **DIN EN 13126-3: 23/180-0132/33/C1** ve **RAL-GZ 607/9, RAL100** kriterlerine göre test edilmiştir; **DIN EN 1627-1630 RC1-6** standartlarına uygundur
- Kilitleme: Barel, anahtar
- Kademe: 90°
- Kapak: Yarı kapak
- Alt konstrüksiyon: Plastik, destek kamlı
- Kol mili: HOPPE yekpare kol mili, 10 mm köprüleme, Kol içine entegre yay sayesinde kademesiz uygunluk
- Sabitleme: Gizli, M5 civata
- Özellik: Entegre temel güvenlik



Ürün tanımı	Ø Vida yuvası	Pim uzunluğu	F1	F3	F4	F9	P.A.	K.A.
Paralel kaldır/sür (PSK) kolu, kilitlenebilir, adet	10	7	32-42 M5 x 50/55	10765701	10765710	10765728	10765736	2 20
Ürün tanımı	Ø Vida yuvası	Pim uzunluğu	F8707	F9016			P.A.	K.A.
Paralel kaldır/sür (PSK) kolu, kilitlenebilir, adet	10	7	32-42 M5 x 50/55	10765744	10765752			2 20

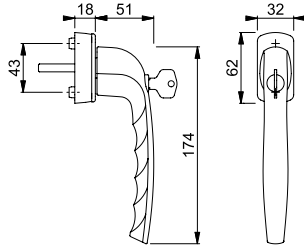

Secu100®

New York - PSK-0810S/U10 100NM

duraplus®



HOPPE-alüminyum, paralel sürme (PSK) **Secu100®** kilitlenebilir kol:

- **DIN EN 13126-3: 23/180-0132/33/C1** ve **RAL-GZ 607/9, RAL100** kriterlerine göre test edilmiştir; **DIN EN 1627-1630 RC1-6** standartlarına uygundur
- Kilitleme: Barel, anahtar
- Kademe: 90°
- Kapak: Yarı kapak
- Alt konstrüksiyon: Plastik, destek kamlı
- Kol mili: HOPPE yekpare kol mili
- Sabitleme: Gizli, M5 civata için



Ürün tanımı	Ø Vida yuvası	Pim uzunluğu	F1	F4	F9	F8707	P.A.	K.A.
Paralel kaldır/sür (PSK) kolu, kilitlenebilir, adet	10	7	35 vidasız	3371641	3390796	3371659		2 20
			37 M5 x 45				3480994	2 20
Ürün tanımı	Ø Vida yuvası	Pim uzunluğu	F9016				P.A.	K.A.
Paralel kaldır/sür (PSK) kolu, kilitlenebilir, adet	10	7	35 vidasız	3371667				2 20

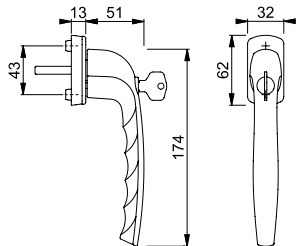



Secustik®
VarioFit®

New York - PSK-0810/US10

duraplus®

HOPPE-alüminyum, paralel sürme (PSK) Secustik® ve VarioFit® kol:

- **DIN EN 13126-3: 23/180-0150/03/C1** ve **RAL-GZ 607/9** kriterlerine göre test edilmiştir
- Kademe: 90°
- Kapak: Yarı kapak
- Alt konstrüksiyon: Plastik, destek kamlı
- Kol mili: HOPPE yekpare kol mili, 10 mm köprüleme, Kol içine entegre yay sayesinde kademersiz uygunluk
- Sabitleme: Gizli, M5 civata
- Özellik: Entegre temel güvenlik



Ürün tanımı	Ø Vida yuvası	Pim uzunluğu	F1	F3	F4	F9	P.A.	K.A.
Paralel kaldır/sür (PSK) kolu, adet	10	7 Vida	32-42 M5 x 50/55	Ürün no 10783432	Ürün no 10783459	Ürün no 10783467	Ürün no 10783475	10 40
Ürün tanımı	Ø Vida yuvası	Pim uzunluğu	F8707	F9016	F9714M		P.A.	K.A.
Paralel kaldır/sür (PSK) kolu, adet	10	7 Vida	32-42 M5 x 50/55	Ürün no 10783483	Ürün no 10783491	Ürün no 11567430		10 40

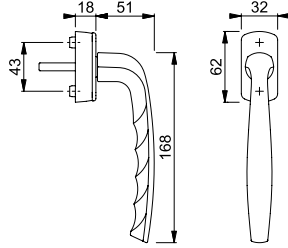

New York - PSK-0810/U10

duraplus®

HOPPE-alüminyum, paralel sürme (PSK) kol:

- **DIN EN 13126-3: 23/180-0150/03/C1** ve **RAL-GZ 607/9** kriterlerine göre test edilmiştir
- Kademe: 90°
- Kapak: Yarı kapak
- Alt konstrüksiyon: Plastik, destek kamlı
- Kol mili: HOPPE yekpare kol mili
- Sabitleme: Gizli, M5 civata için



Ürün tanımı	Ø Vida yuvası	Pim uzunluğu	F1	F3	F4	F9	P.A.	K.A.
Paralel kaldır/sür (PSK) kolu, adet	10	7 Vida	35 vidasız	Ürün no 3371675	Ürün no 3500385	Ürün no 3390884	Ürün no 3371683	10 40
Ürün tanımı	Ø Vida yuvası	Pim uzunluğu	F8707	F9016	F9714M		P.A.	K.A.
Paralel kaldır/sür (PSK) kolu, adet	10	7 Vida	35 vidasız	Ürün no 11545707	Ürün no 3371691	Ürün no 11545896		10 40

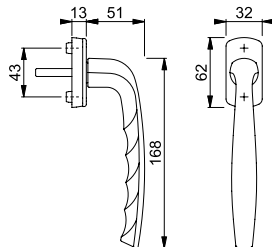









New York - 1810/3346

duraplus®

HOPPE-alüminyum, dar aynalı kapı kolu takımı, profil kapılar için:

- **DIN EN 1906: 26-0130U** kriterlerine göre test edilmiştir
- Kol yatağı: Sabit/dönebilir kapı kolu, bakım gerektirmeyen rulman
- Bağlantı: HOPPE yekpare kol mili
- Alt konstrüksiyon: Paslanmaz çelik, destek kamlı
- Sabitleme: İç taraftan görünür, boydanboya, M5 civata, civata başları için kapak



Ürün tanımı			Kilit şekli/ ölçüsü	F1	F3	F4	F9	P.A.	K.A.
				Ürün no	Ürün no	Ürün no	Ürün no		
Kapı kolu takımı (kol/kol)			85	3384716	3373401	3373419	3384732	5	30
			92	3398421			3398430	20	20
Ürün tanımı			Kilit şekli/ ölçüsü	F8707 Ürün no	F9016 Ürün no			P.A.	K.A.
Kapı kolu takımı (kol/kol)			85	3384741	3373398			5	30
			92		3398448			20	20

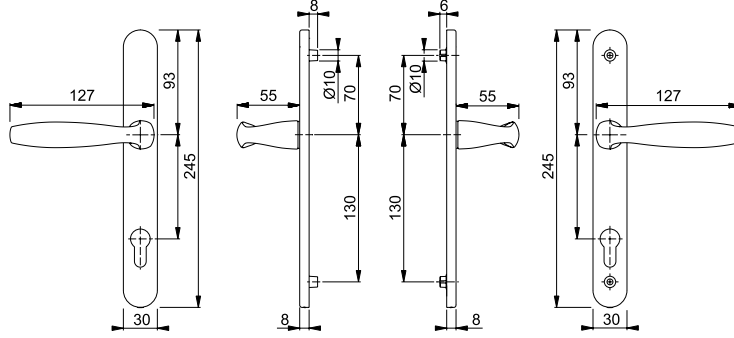

Hızlı Bağlantı











New York - 1810/30P/30PS

duraplus®

HOPPE-alüminyum, profil kapılar için rozetli kapı kolu takımı, anahtar rozetli:

- **DIN EN 1906: 37-0140U** kriterlerine göre test edilmiştir, proje kolu
- Kol yatağı: Serbest kollar için, bakım gerektirmeyen rulman
- Bağlantı: HOPPE yekpare çelikli **HOPPE Hızlı Bağlantı** kol mili (mil yuva/mil yuva)
- Alt konstrüksiyon: Plastik
- Sabitleme: Gizli, genel amaçlı vida



Ürün tanımı			Kilit şekli	F1	F3	F4	F9	P.A.	K.A.
				Ürün no	Ürün no	Ürün no	Ürün no		
Kapı kolu takımı (kol/kol)				3429161	3497059	3429187	3429195	1	10
Ürün tanımı			Kilit şekli	F8707 Ürün no	F9016 Ürün no			P.A.	K.A.
Kapı kolu takımı (kol/kol)				3429208	3429179			1	10

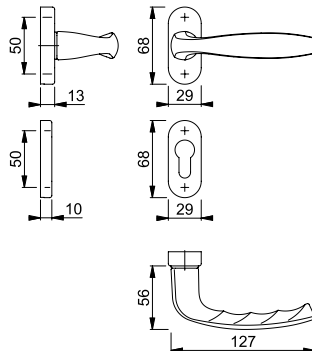

New York - 0810/961N/U10/0810/962NS/PNS

duraplus®

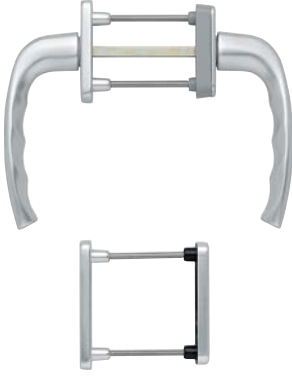

HOPPE-alüminyum, çift açılımlı teras kapıları için anahtar rozetli kapı kolu:

- Kademe: Dış taraf kademesiz, iç taraf 90°
- Rozetler: Dış döküm, içi kısmi kapaklı destek kamlı plastik altlık
- Kol mili: HOPPE yekpare kol mili
- Sabitleme: Gizli, iç taraftan, boydan boya, M5 civata

Ürün tanımı	Ø Vida yuvası	Ø Vida yuvası	Kilit şekli	F1	F3	F4	F9	P.A.	K.A.
				Ürün no	Ürün no	Ürün no	Ürün no		
Pencere kolu takımı (kol/kol)	63-73	7	10	3273792	3382331	3382358	3273881	1	10
Ürün tanımı	Ø Vida yuvası	Ø Vida yuvası	Kilit şekli	F8707	F9016	F9714M		P.A.	K.A.
Pencere kolu takımı (kol/kol)	63-73	7	10	3273899	3273901			1	10
		7 x 130	10			11566140		1	10

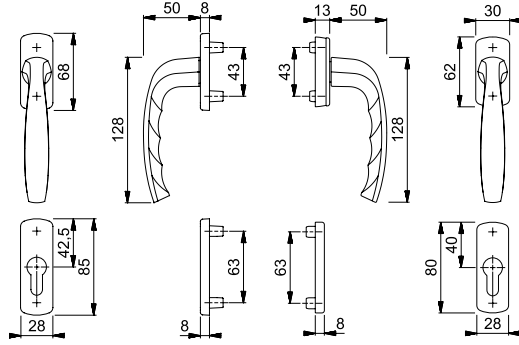

New York - 099KH/961N/U10/0810/962NS/PNS

duraplus®



HOPPE-alüminyum, çift açılımlı teras kapıları için dış tarafı basık kolu, anahtar rozetli kapı kolu:

- Kademe: Dış taraf kademesiz, iç taraf 90°
- Rozetler: Dış döküm, içi kısmi kapaklı destek kamlı plastik altlık
- Kol mili: HOPPE yekpare kol mili
- Sabitleme: Gizli, iç taraftan, boydan boya, M5 civata

Ürün tanımı	Ø Vida yuvası	Ø Vida yuvası	Kilit şekli	F1	F3	F4	F9	P.A.	K.A.
				Ürün no	Ürün no	Ürün no	Ürün no		
Pencere kol takımı (basık kol/kol)	63-73	7	10	3273928	3382366	3382420	3273936	1	10
Ürün tanımı	Ø Vida yuvası	Ø Vida yuvası	Kilit şekli	F8707	F9016			P.A.	K.A.
Pencere kol takımı (basık kol/kol)	63-73	7	10	3273944	3273952			1	10

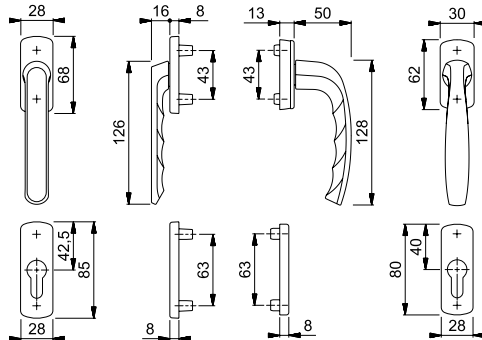





■ Tôkyô - 0710S/U26

duraplus®

HOPPE-alüminyum, çift açılım pencere kolu, kilitlenebilir:

- Kilitleme: Barel, anahtar
- Kademe: 90°
- Kapak: Yarı kapak
- Alt konstrüksiyon: Plastik, destek kamlı
- Kol mili: HOPPE yekpare kol mili
- Sabitleme: Gizli, M5 civata için



Ürün tanımı	Ø Vida yuvası	Pim uzunluğu	F1	F3	F4	F9	P.A.	K.A.	
			Ürün no	Ürün no	Ürün no	Ürün no			
Pencere kolu, kilitlenebilir, adet	10	7	35 vidasız	8164535	1930728	1903009	8156499	10	40
Ürün tanımı	Ø Vida yuvası	Pim uzunluğu	F9016				P.A.	K.A.	
			Ürün no						
Pencere kolu, kilitlenebilir, adet	10	7	35 vidasız	8156507				10	40

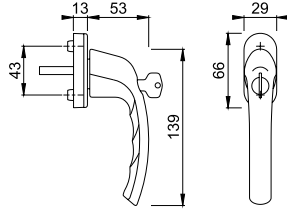

■ Tôkyô - 0710/U26

duraplus®

HOPPE-alüminyum, çift açılım pencere kolu:

- **DIN EN 13126-3: 23/180-0150/03/C1** ve **RAL-GZ 607/9** kriterlerine göre test edilmiştir
- Kademe: 90°
- Kapak: Yarı kapak
- Alt konstrüksiyon: Plastik, destek kamlı
- Kol mili: HOPPE yekpare kol mili
- Sabitleme: Gizli, M5 civata için



Ürün tanımı	Ø Vida yuvası	Pim uzunluğu	F1	F3	F4	F9	P.A.	K.A.	
			Ürün no	Ürün no	Ürün no	Ürün no			
Pencere kolu, adet	10	7	35 vidasız	8127680	8141228	8127722	8155525	20	120
Ürün tanımı	Ø Vida yuvası	Pim uzunluğu	F9016				P.A.	K.A.	
			Ürün no						
Pencere kolu, adet	10	7	35 vidasız	8127672				20	120

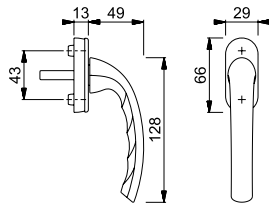



■ Tôkyô - 0710VK/U26

duraplus®

HOPPE-alüminyum, çift açılım pencere kolu, şaşırtmalı:

- Kademe: 90°
- Kapak: Yarı kapak
- Alt konstrüksiyon: Plastik, destek kamlı
- Kol mili: HOPPE yekpare kol mili
- Sabitleme: Gizli, M5 civata için

Ürün tanımı	Ø Vida yuvası	Pim uzunluğu	F1	F9	F8707	F9016	P.A.	K.A.	
			Vida	Ürün no	Ürün no	Ürün no			Ürün no
Pencere kolu, şaşırtmalı SAĞ, adet	10	7	32 M5 x 40		11790125	3877238	3877211	100	100
Pencere kolu, şaşırtmalı SOL, adet	10	7	32 M5 x 40	10727115	11807568	3877246	3877220	100	100

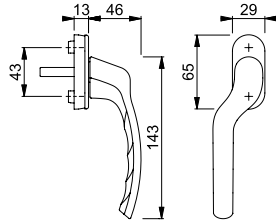

■ Tôkyô - 0710LRH/U71Z

duraplus®

HOPPE-alüminyum, tek açılım pencere kolu, dar rozetli:

- Kademe: Kademesiz
- Kapak: Yarı kapak
- Alt konstrüksiyon: Zamak, destek kamlı
- Kol mili: HOPPE yekpare kol mili
- Sabitleme: Gizli, M5 civata için
- Özellik: Sadece tek açılımlı pencereler için, pencere kolu 90° ye kadar döndürülebilir

Ürün tanımı	Ø Vida yuvası	Pim uzunluğu	F1	F3	F9	P.A.	K.A.	
			Vida	Ürün no	Ürün no			Ürün no
Dar rozetli pencere kolu, adet	10	7	35 vidasız	2318400	2319710	2467085	100	100
Ürün tanımı	Ø Vida yuvası	Pim uzunluğu	F8707	F9016		P.A.	K.A.	
Dar rozetli pencere kolu, adet	10	7	35 M5 x 45	3440255	3440239		100	100

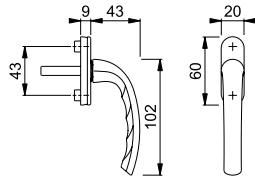



■ Tôkyô - 0710LVK/U71Z

duraplus®

HOPPE-alüminyum, tek açılım pencere kolu, dar rozetli, şaşırtmalı:

- Kademe: Kademesiz
- Kapak: Yarı kapak
- Alt konstrüksiyon: Zamak, destek kamlı
- Kol mili: HOPPE yekpare kol mili
- Sabitleme: Gizli, M5 civata için
- Özellik: Dışarıya açılımlı cephe pencereleri için, pencere kolu 90° ye kadar döndürülebilir

Ürün tanımı	Ø Vida yuvası	Pim uzunluğu	Pim uzunluğu			P.A.	K.A.	
			Vida	F1	F8707			F9016
Dar rozetli pencere kolu, şaşırtmalı SAĞ, adet	10	7	40 vidasız	Ürün no 2606778	Ürün no 2611251	Ürün no 2611198	20	120
Dar rozetli pencere kolu, şaşırtmalı SOL, adet	10	7	35 vidasız	3372512			100	100
			40 vidasız	2606760	2611243	2611180	20	120

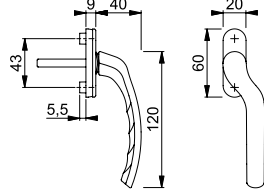



■ Tôkyô - 0710ES/6

duraplus®

HOPPE-alüminyum, tek açılım pencere kolu, dar rozetli, kilitlenebilir:

- Kilitleme: Düğmeli barel, anahtar
- Kademe: Kademesiz
- Kapak: Yarı kapalı
- Alt konstrüksiyon: Alüminyum, destek kamlı
- Kol mili: HOPPE yekpare kol mili
- Sabitleme: Gizli, M5 civata için
- Özellik: Tek açılımlı ve dışarıya açılımlı pencereler için, pencere kolu 90° ye kadar döndürülebilir, kilitsiz plastik kapaklı versiyon (ayrıca sipariş veriniz)



Ürün tanımı	Ø Vida yuvası	Pim uzunluğu	F1	F3	F9016	F9714M	P.A.	K.A.	
			Ürün no	Ürün no	Ürün no	Ürün no			
Dar rozetli pencere kolu, kilitlenebilir, adet	10	7	40 vidasız	2371171	2371382	2371534	2371631	50	50

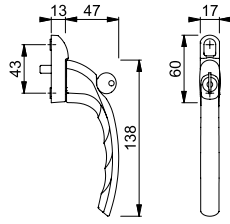

■ Tôkyô - 0710EVKS/6

duraplus®

HOPPE-alüminyum, tek açılım pencere kolu, dar rozetli, şaşırtmalı, kilitlenebilir:

- Kilitleme: Düğmeli barel, anahtar
- Kademe: Kademesiz
- Kapak: Yarı kapalı
- Alt konstrüksiyon: Alüminyum, destek kamlı
- Kol mili: HOPPE yekpare kol mili
- Sabitleme: Gizli, M5 civata için
- Özellik: Tek açılımlı ve dışarıya açılımlı pencereler için, pencere kolu 90° ye kadar döndürülebilir, kilitsiz plastik kapaklı versiyon (ayrıca sipariş veriniz)



Ürün tanımı	Ø Vida yuvası	Pim uzunluğu	F1	F3	F9016	F9714M	P.A.	K.A.	
			Ürün no	Ürün no	Ürün no	Ürün no			
Dar rozetli pencere kolu, şaşırtmalı SAĞ, kilitlenebilir, adet	10	7	40 vidasız	2371702	2371770	2371841	2371921	50	50
Dar rozetli pencere kolu, şaşırtmalı SOL, kilitlenebilir, adet	10	7	40 vidasız	2372001	2372078	2372174	2372246	50	50

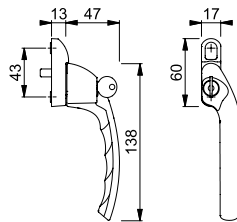



■ Tôkyô - SG0710RH

duraplus®

HOPPE-alüminyum, seyyar kol:

- Kol mili: HOPPE yekpare kol mili
- Özellik: Kol yuvasının rozet ile kapatılması halinde pencere kolunun mekanizma yuvasına sokulabilmesi için

Ürün tanımı	Pim uzunluğu	F1	F9016	P.A.	K.A.	
		Ürün no	Ürün no			
Seyyar kol, adet	7	45	8176323	1776281	5	30

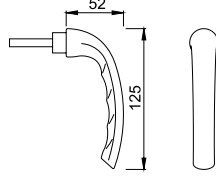

■ U26SV

duraplus®

HOPPE-alüminyum, seyyar kol rozeti:

- Kapak: Sürgülü yarı kapak
- Alt konstrüksiyon: Plastik, destek kamlı
- Sabitleme: Gizli, M5 civata için
- Özellik: Pencere kol yuvasının kapatılması için

Ürün tanımı	Ø Vida yuvası	Vida	F1	F9016	P.A.	K.A.
		vidasız	Ürün no	Ürün no		
Seyyar kol rozeti, adet	10		672240	1721504	10	60

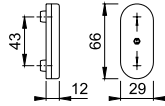

■ U34SV

duraplus®

HOPPE-alüminyum, seyyar kol rozeti:

- Kapak: Sürgülü yarı kapak
- Alt konstrüksiyon: Plastik, destek kamlı
- Sabitleme: Gizli, M5 civata için
- Özellik: Pencere kol yuvasının kapatılması için

Ürün tanımı	Ø Vida yuvası	Vida	F1	F9016	P.A.	K.A.
		vidasız	Ürün no	Ürün no		
Seyyar kol rozeti, adet	10		686551	569571	10	60

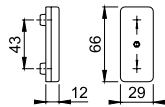



PSK-0735/U26

duraplus®

HOPPE-alüminyum, paralel sürme (PSK) kol:

- **DIN EN 13126-3: 23/180-0150/03/C1** ve **RAL-GZ 607/9** kriterlerine göre test edilmiştir
- Kademe: 90°
- Kapak: Yarı kapak
- Alt konstrüksiyon: Plastik, destek kamlı
- Kol mili: HOPPE yekpare kol mili
- Sabitleme: Gizli, M5 civata



Ürün tanımı	Ø Vida yuvası	Pim uzunluğu	F1	F4	F9	F8707	P.A.	K.A.	
Paralel kaldır/sür (PSK) kolu, adet	10	7	Vida	Ürün no	Ürün no	Ürün no	Ürün no	2	20
			35	2085669	2085829		2539000		
			vidasız						
			35			2742032		2	20
			M5 x 45						
Ürün tanımı	Ø Vida yuvası	Pim uzunluğu	F9005	F9016			P.A.	K.A.	
Paralel kaldır/sür (PSK) kolu, adet	10	7	Vida	Ürün no	Ürün no				
			35	3156959	2538998				2
			vidasız						

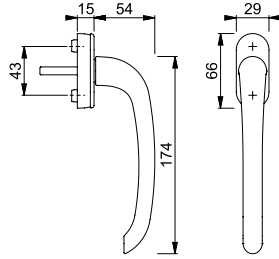

Luxembourg - 099KH/U26

duraplus®

HOPPE-alüminyum, çift açılım pencere kolu, kısa boyumlu:

- **DIN EN 13126-3: 23/180-0150/03/C1** ve **RAL-GZ 607/9**
- Kademe: 90°
- Kapak: Yarı kapak
- Alt konstrüksiyon: Plastik, destek kamlı
- Kol mili: HOPPE yekpare kol mili
- Sabitleme: Gizli, M5 civata için
- Özellik: İç tarafta jalousili veya sineklikli pencereler için uygundur



Ürün tanımı	Ø Vida yuvası	Pim uzunluğu	F1	F4	F9	F8707	P.A.	K.A.	
Kısa boyumlu pencere kolu, adet	10	7	Vida	Ürün no	Ürün no	Ürün no	Ürün no	5	30
			35	1922040	3932621	1922058	1922082		
			vidasız						
Ürün tanımı	Ø Vida yuvası	Pim uzunluğu	F9016	F9714M			P.A.	K.A.	
Kısa boyumlu pencere kolu, adet	10	7	Vida	Ürün no	Ürün no				
			35	1922066	3461030				5
			vidasız						

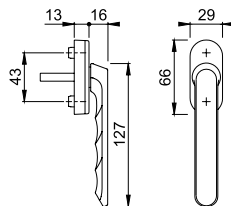



■ Tôkyô - 1710RH/3346

duraplus®

HOPPE-alüminyum, dar aynalı kapı kolu takımı, profil kapılar için:

- **DIN EN 1906: 26-0130U** kriterlerine göre test edilmiştir
- Kol yatağı: Sabit/dönebilir kapı kolu, bakım gerektirmeyen rulman
- Bağlantı: HOPPE yekpare kol mili
- Alt konstrüksiyon: Paslanmaz çelik, destek kamlı
- Sabitleme: İç taraftan görünür, boydanboya, M6 civata, civata başları için kapak



Ürün tanımı	Kilit şekli/ölçüsü	F1	F4	F8707	F9016	P.A.	K.A.		
								Ürün no	Ürün no
Kapı kolu takımı (kol/kol)	58-62	8	85	1960783	2160235	2172367	2172359	5	30
							2176595	5	30
	68-72	8	92	2115602	2391113			5	30

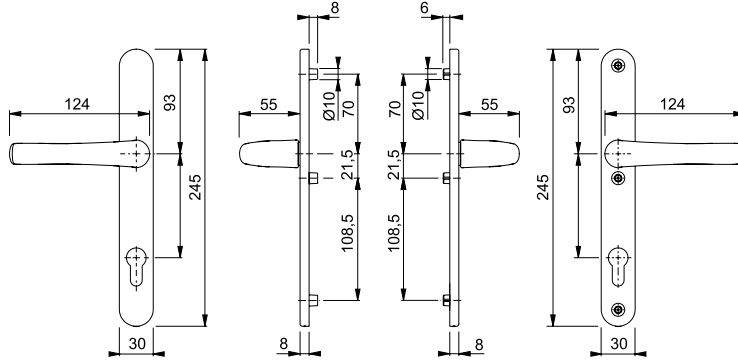

■ Tôkyô - 1710RH/30P/30PS

duraplus®

HOPPE-alüminyum, profil kapılar için rozetli kapı kolu takımı, anahtar rozetli:

- **DIN EN 1906: 37-0140U** kriterlerine göre test edilmiştir, proje kolu
- Kol yatağı: Serbest kollar için, bakım gerektirmeyen rulman
- Bağlantı: HOPPE yekpare çelikli **HOPPE Hızlı Bağlantı** kol mili (sabit mil/mil yuva)
- Alt konstrüksiyon: Plastik
- Sabitleme: Gizli, genel amaçlı vidalar için



Ürün tanımı	Kilit şekli	F1	F4	F9	F8707	P.A.	K.A.		
								Ürün no	Ürün no
Kapı kolu takımı (kol/kol)	68-72	8/8,5	85	2816214	3031179	2817129	11516008	1	10
Ürün tanımı			F9016					P.A.	K.A.
Kapı kolu takımı (kol/kol)	68-72	8/8,5	85	3524176				1	10

Hızlı Bağlantı

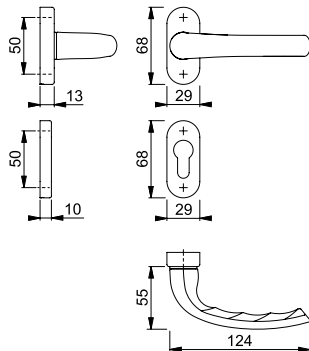



Tökyô - 0710RH/66N/U26/0710/66NS/49PNS

duraplus®

HOPPE-alüminyum, çift açılımlı teras kapıları için anahtar rozetli kapı kolu:

- Kademe: Dış taraf kademesiz, iç taraf 90°
- Rozetler: Dışı döküm, içi kısmi kapaklı destek kamlı plastik altlık
- Kol mili: HOPPE yekpare kol mili
- Sabitleme: Gizli, iç taraftan, boydan boya, M5 civata

Ürün tanımı	Ø Vida yuvası	Ø Vida yuvası	Ø Vida yuvası	Kilit şekli	F1	F4	F9	F8707	P.A.	K.A.
					Ürün no	Ürün no	Ürün no	Ürün no		
Pencere kolu takımı (kol/kol)	63-68	7	10		2017826	2085917	2085925	2085861	1	10
Ürün tanımı					F9016				P.A.	K.A.
Pencere kolu takımı (kol/kol)	63-68	7	10		2017842				1	10

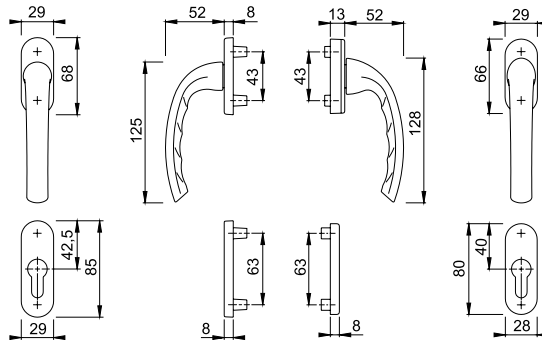

Tökyô - 099KH/66N/U26/0710/66NS/49PNS

duraplus®

HOPPE-alüminyum, çift açılımlı teras kapıları için dış tarafı basık kollu, anahtar rozetli kapı kolu:

- Kademe: Dış taraf kademesiz, iç taraf 90°
- Rozetler: Dışı döküm, içi kısmi kapaklı destek kamlı plastik altlık
- Kol mili: HOPPE yekpare kol mili
- Sabitleme: Gizli, iç taraftan, boydan boya, M5 civata

Ürün tanımı	Ø Vida yuvası	Ø Vida yuvası	Ø Vida yuvası	Kilit şekli	F1	F4	F9	F8707	P.A.	K.A.
					Ürün no	Ürün no	Ürün no	Ürün no		
Pencere kol takımı (basık kol/kol)	63-68	7	10		2017885	2085790	2085802	2085757	1	10
Ürün tanımı					F9016				P.A.	K.A.
Pencere kol takımı (basık kol/kol)	63-68	7	10		2017893				1	10

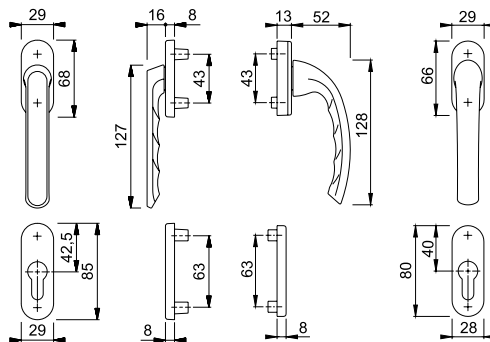







Secu100®
Secustik®
VarioFit®

Toulon - 0737S/US947-1 100NM

duraplus®



HOPPE-alüminyum, çift açılım pencere kolu, **Secu100®** + **Secustik®** ve **VarioFit®**, kilitlebilir:

- **DIN EN 13126-3: 23/180-0132/33/C1** ve **RAL-GZ 607/9, RAL-GZ 607/9** kriterlerine göre test edilmiştir; **DIN EN 1627-1630 RC1-6** standartlarına uygundur
- Kilitleme: Barel, anahtar
- Kademe: 90°
- Kapak: Yarı kapak
- Alt konstrüksiyon: Plastik, destek kamlı
- Kol mili: HOPPE yekpare kol mili, 10 mm köprüleme, Kol içine entegre yay sayesinde kademersiz uygunluk
- Sabitleme: Gizli, M5 civata
- Özellik: Entegre temel güvenlik



Ürün tanımı	Ø Vida yuvası	Pim uzunluğu	F1	F3	F4	F9	P.A.	K.A.	
			Ürün no	Ürün no	Ürün no	Ürün no			
Pencere kolu, kilitlebilir, adet	10	7	32-42 M5 x 50/55	10764792	10764805	10764813	10764821	2	20
Ürün tanımı	Ø Vida yuvası	Pim uzunluğu	F8707	F9016	F9714M				
			Ürün no	Ürün no	Ürün no	P.A.	K.A.		
Pencere kolu, kilitlebilir, adet	10	7	32-42 M5 x 50/55	10764830	10764848	11506246		2	20

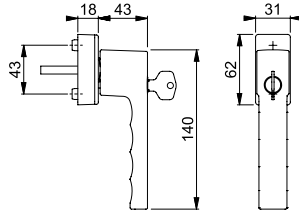

Toulon - 0737S/U947 TBT4

duraplus®



SecuTBT®

HOPPE-alüminyum, TBT devir/aç pencere kolu, **SecuTBT®**, kilitlebilir:

- Kilitleme: Barel, anahtar, 0°- ve 90° kademede kilitlebilir, otomatik sürgüleme fonksiyonu
- Kademe: 90°
- Kapak: Yarı kapak
- Alt konstrüksiyon: Plastik, destek kamlı
- Kol mili: HOPPE yekpare kol mili
- Sabitleme: Gizli, M5 civata



Ürün tanımı	Ø Vida yuvası	Pim uzunluğu	F1	F4	F9	F8707	P.A.	K.A.	
			Ürün no	Ürün no	Ürün no	Ürün no			
Pencere kolu, kilitlebilir, adet	10	7	37 M5 x 45	3937860	3937923	3937958	3937982	2	20
Ürün tanımı	Ø Vida yuvası	Pim uzunluğu	F9016	F9714M				P.A.	K.A.
			Ürün no	Ürün no	P.A.	K.A.			
Pencere kolu, kilitlebilir, adet	10	7	37 M5 x 45	3938037	11682802			2	20

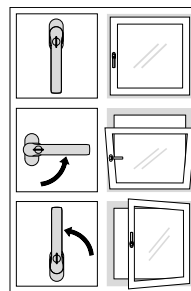
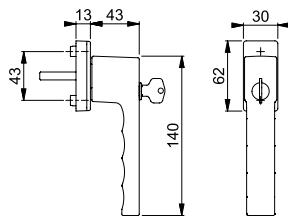

TBT-fonksiyonu



SecuForte®
VarioFit®



SecuForte® özellikli pencere kolları Paris EQUIPBAIE 2018 Fuarında "en iyi inovasyon" ödülünü kazanmıştır.

Toulon - 0737S/UD9024

duraplus®

- HOPPE-alüminyum, çift açılım pencere kolu, **SecuForte®** ve **VarioFit®**, kilitlenebilir:
- **DIN EN 13126-3: 23/180-0133/33/C1** ve **RAL-GZ 607/9, RAL200** kriterlerine göre test edilmiştir; **DIN EN 1627-1630 RC1-6** standartlarına uygundur
 - Kilitleme: Barel, anahtar
 - Kademe: 90°
 - Kapak: Yarı kapak
 - Alt konstrüksiyon: Plastik, destek kamlı
 - Kol mili: HOPPE yekpare kol mili, 10 mm köprüleme, Kol içine entegre yay sayesinde kademesiz uygunluk
 - Sabitleme: Gizli, M5 civata
 - Özellik: otomatik kilitleme fonksiyonu, kapalı konumda (0°) ve vasistas konumunda (180°)



Ürün tanımı	Ø Vida yuvası	Pim uzunluğu	F1	F3	F4	F9	P.A.	K.A.
Pencere kolu, kilitlenebilir, adet	10	7	32-42 M5 x 45/50	11737475	11737487	11737992	11738005	10 40
Ürün tanımı	Ø Vida yuvası	Pim uzunluğu	F31-1	F8707	F9016	F9714M	P.A.	K.A.
Pencere kolu, kilitlenebilir, adet	10	7	32-42 M5 x 45/50	11738017	11738042	11738029	11738054	10 40

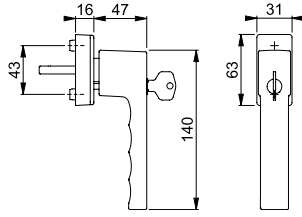

SecuForte®
VarioFit®



SecuForte® özellikli pencere kolları Paris EQUIPBAIE 2018 Fuarında "en iyi inovasyon" ödülünü kazanmıştır.

Toulon - 0737/UD9024

duraplus®

- HOPPE-alüminyum, çift açılım pencere kolu, **SecuForte®** ve **VarioFit®**:
- **DIN EN 13126-3: 23/180-0131/13/C1** ve **RAL-GZ 607/9** kriterlerine göre test edilmiştir
 - Kademe: 90°
 - Kapak: Yarı kapak
 - Alt konstrüksiyon: Plastik, destek kamlı
 - Kol mili: HOPPE yekpare kol mili, 10 mm köprüleme, Kol içine entegre yay sayesinde kademesiz uygunluk
 - Sabitleme: Gizli, M5 civata
 - Özellik: otomatik kilitleme fonksiyonu, kapalı konumda (0°) ve vasistas konumunda (180°)



Ürün tanımı	Ø Vida yuvası	Pim uzunluğu	F1	F3	F4	F9	P.A.	K.A.
Pencere kolu, adet	10	7	32-42 M5 x 45/50	11735880	11735983	11735995	11736008	10 60
Ürün tanımı	Ø Vida yuvası	Pim uzunluğu	F31-1	F8707	F9016	F9714M	P.A.	K.A.
Pencere kolu, adet	10	7	32-42 M5 x 45/50	11736015	11736033	11736021	11736045	10 60

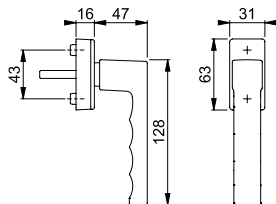



Secustik®
VarioFit®

Toulon - 0737/US947

duraplus®

HOPPE-alüminyum, çift açılım pencere kolu, **Secustik®** ve **VarioFit®**:

- **DIN EN 13126-3: 23/180-0150/03/C1** ve **RAL-GZ 607/9** kriterlerine göre test edilmiştir
- Kademe: 90°
- Kapak: Yarı kapak
- Alt konstrüksiyon: Plastik, destek kamlı
- Kol mili: HOPPE yekpare kol mili, 10 mm köprüleme, Kol içine entegre yay sayesinde kademersiz uygunluk
- Sabitleme: Gizli, M5 civata
- Özellik: Entegre temel güvenlik



Ürün tanımı	Ø Vida yuvası	Pim uzunluğu	F1	F3	F4	F9	P.A.	K.A.
Pencere kolu, adet	10	7	Vida 32-42 M5 x 45/50	Ürün no 3937114	Ürün no 3937122	Ürün no 3937131	Ürün no 3937157	10 60
Ürün tanımı	Ø Vida yuvası	Pim uzunluğu	F8707	F9016	F9714M		P.A.	K.A.
Pencere kolu, adet	10	7	Vida 32-42 M5 x 45/50	Ürün no 3937173	Ürün no 3937181	10793251		10 60

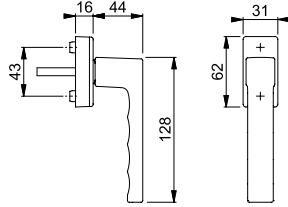

Toulon - 0737FL/U34FL

duraplus®

HOPPE-alüminyum - İnce rozetli - pencere kolu:

- Kademe: 90°
- Kapak: Tam kapak
- Alt konstrüksiyon: Zamak, destek kamlı
- Kol mili: HOPPE yekpare kol mili
- Sabitleme: Gizli, M5 civata için
- Özellik: Özellikle katlanır kapılar için uygundur

Ürün tanımı	Ø Vida yuvası	Pim uzunluğu	F1	F3	F9016	F9714M	P.A.	K.A.
İnce rozetli pencere kolu, adet		7	Vida 37 M5 x 40	Ürün no 11859435	Ürün no 11859441	Ürün no 11859398	Ürün no 11859477	80 80

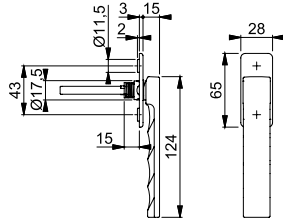



Secu100®
Secustik®
VarioFit®

Toulon - PSK-0737S/US947-1 100NM

duraplus®



HOPPE-alüminyum, paralel sürme (PSK) **Secu100® + Secustik® ve VarioFit®**, kilitlenebilir kol:

- **DIN EN 13126-3: 23/180-0132/33/C1** ve **RAL-GZ 607/9, RAL100** kriterlerine göre test edilmiştir; **DIN EN 1627-1630 RC1-6** standartlarına uygundur
- Kilitleme: Barel, anahtar
- Kademe: 90°
- Kapak: Yarı kapak
- Alt konstrüksiyon: Plastik, destek kamlı
- Kol mili: HOPPE yekpare kol mili, 10 mm köprüleme, Kol içine entegre yay sayesinde kademesiz uygunluk
- Sabitleme: Gizli, M5 civata
- Özellik: Entegre temel güvenlik



Ürün tanımı	Ø Vida yuvası	Pim uzunluğu	F1	F3	F9	F8707	P.A.	K.A.
Paralel kaldır/sür (PSK) kolu, kilitlenebilir, adet	10	7	32-42 M5 x 50/55	10790106	10790114	10790131	10790149	2 20
Ürün tanımı	Ø Vida yuvası	Pim uzunluğu	F9016	F9714M	F9716M		P.A.	K.A.
Paralel kaldır/sür (PSK) kolu, kilitlenebilir, adet	10	7	32-42 M5 x 50/55	10790157	11795463	11669585		2 20

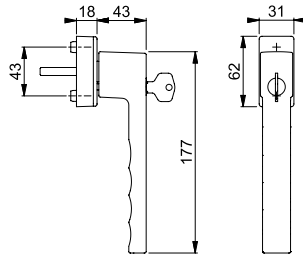

Secustik®
VarioFit®

Toulon - PSK-0737/US947-1

duraplus®



HOPPE-alüminyum, paralel sürme (PSK) **Secustik® ve VarioFit®** kol:

- **DIN EN 13126-3: 23/180-0150/03/C1** ve **RAL-GZ 607/9** kriterlerine göre test edilmiştir
- Kademe: 90°
- Kapak: Yarı kapak
- Alt konstrüksiyon: Plastik, destek kamlı
- Kol mili: HOPPE yekpare kol mili, 10 mm köprüleme, Kol içine entegre yay sayesinde kademesiz uygunluk
- Sabitleme: Gizli, M5 civata
- Özellik: Entegre temel güvenlik



Ürün tanımı	Ø Vida yuvası	Pim uzunluğu	F1	F3	F4	F9	P.A.	K.A.
Paralel kaldır/sür (PSK) kolu, adet	10	7	32-42 M5 x 50/55	10790042	10790051	10790069	10790077	2 20
Ürün tanımı	Ø Vida yuvası	Pim uzunluğu	F31-1	F8707	F9016	F9714M	P.A.	K.A.
Paralel kaldır/sür (PSK) kolu, adet	10	7	32-42 M5 x 50/55	11779767	10790085	10790093	11506398	2 20

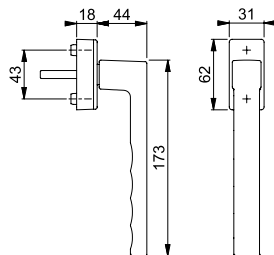







■ Toulon - 1737FA-1/200LMSGL/1737

duraplus®

HOPPE-alüminyum, balkon kapıları için dar aynalı kol takımı:

- Yatak: dış tarafta kranklı kol, iç taraf standart kol, bakım gerektirmeyen kaygan yatak
- Bağlantı: HOPPE yekpare çelikli **HOPPE Hızlı Bağlantı** kol mili (sabit mil/mil yuva)
- Aynalar: dış taraf destek ayaklı, iç taraf düz
- Bağlantı: iç taraftan gözükür şekilde çektirmeli M4 metrik civata

Ürün tanımı			Kilit şekli/ ölçüsü	F1	F9	F8707	F9005	P.A.	K.A.
				Ürün no	Ürün no	Ürün no	Ürün no		
Kapı kolu takımı (kol/ kol)	68-77	8	 92	11709558	11654648	11709565	11709571	5	30
Ürün tanımı			Kilit şekli/ ölçüsü	F9016	F9714M			P.A.	K.A.
Kapı kolu takımı (kol/ kol)	68-77	8	 92	11655951	11656396				



Hızlı Bağlantı

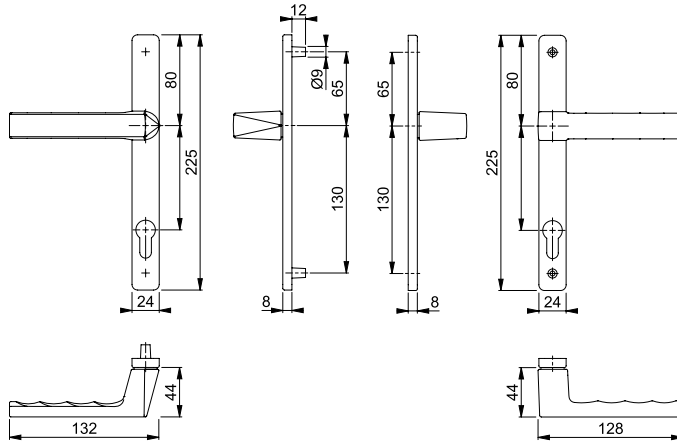



■ Toulon - 099KH/200LMSGL/1737

duraplus®

HOPPE-alüminyum, balkon kapıları için dar aynalı kol takımı:

- Kol yuvası: Dış taraf basık kol, bakım gerektirmeyen kayar yatak
- Bağlantı: HOPPE yekpare çelikli **HOPPE Hızlı Bağlantı** kol mili (sabit mil/mil yuva)
- Aynalar: dış taraf destek ayaklı, iç taraf düz
- Bağlantı: iç taraftan gözükür şekilde çektirmeli M4 metrik civata

Ürün tanımı			Kilit şekli/ ölçüsü	F1	F9	F9016	F9714M	P.A.	K.A.
				Ürün no	Ürün no	Ürün no	Ürün no		
Kapı kolu takımı (basık kol/kol)	48-57	8	 92		11653814	11656554	11656578	5	30
	58-67	8	 92	11745265	11653747	11656566	11656585	5	30



Hızlı Bağlantı

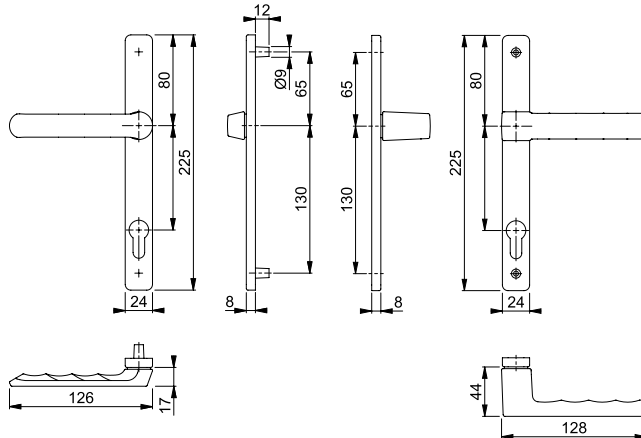







Hızlı Bağlantı

Toulon - 1737/645

duraplus®

HOPPE-alüminyum, iç kapılar için için mini rozetli kapı kolu takımı, anahtar rozetsiz:

- Kol yatağı: Serbest kollar için, bakım gerektirmeyen rulman
- Bağlantı: HOPPE yekpare çelikli **HOPPE Hızlı Bağlantı** kol mili (mil yuva/mil yuva)
- Sabitleme: Klipslenebilir, mini kol rozetleri
- Özellik: Vidasız montaj

Ürün tanımı				F1	F9	F31-1	F9016M	P.A.	K.A.
				Ürün no	Ürün no	Ürün no	Ürün no		
Kapı kolu takımı anahtar rozetsiz	40-50	8		11844365	11844371	11704573	11704639	1	10
Ürün tanımı				F9714M				P.A.	K.A.
Kapı kolu takımı anahtar rozetsiz	40-50	8		11704627				1	10

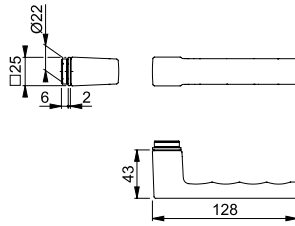



646S

duraplus®

HOPPE-alüminyum, iç kapılar için mini rozetli kapı kolu anahtar rozeti, çift:

- Sabitleme: Klipslenebilir, ek olarak silikon veya tutkal
- Özellik: Vidasız montaj

Ürün tanımı			Kilit şekli	F31-1	F9016M	F9714M	P.A.	K.A.
				Ürün no	Ürün no	Ürün no		
Anahtar rozeti, çift				11704780	11704937	11704925	5	25

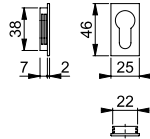



Hızlı Bağlantı

Toulon - 1737/844P/844PS

duraplus®

HOPPE-alüminyum, profil kapılar için rozetli kapı kolu takımı, anahtar rozetli:

- Kol yatağı: Serbest kollar için, yay sağ/sol kullanılabilir, bakım gerektirmeyen rulman
- Bağlantı: HOPPE yekpare çelikli **HOPPE Hızlı Bağlantı** kol mili (mil yuva/mil yuva)
- Alt konstrüksiyon: Plastik
- Sabitleme: Gizli, genel amaçlı vida

Ürün tanımı			Kilit şekli	F1	F4	F9	F31-1	P.A.	K.A.
				Ürün no	Ürün no	Ürün no	Ürün no		
Kapı kolu takımı (kol/kol)	62-72	8		10733005	10733101	10733152	11775397	1	10
Ürün tanımı			Kilit şekli	F8707	F9016	F9714M	F9716M	P.A.	K.A.
Kapı kolu takımı (kol/kol)	62-72	8		10733187	10733195	11543152	11669184		

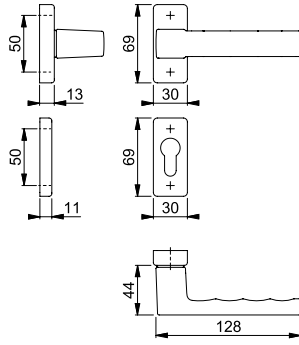

Toulon - 099KH/844P/844PS/1737

duraplus®

HOPPE-alüminyum, profil kapılar için rozetli kapı kolu takımı, anahtar rozetli:

- Yatak: Dış taraf kısa boyunlu kol, iç taraf standart, yay kaseti sağ/sol olarak kullanılabilir, bakım gerektirmeyen kol yatağı
- Bağlantı: HOPPE yekpare çelikli **HOPPE Hızlı Bağlantı** kol mili (sabit mil/mil yuva)
- Alt konstrüksiyon: Plastik
- Sabitleme: Gizli, genel amaçlı vida

Ürün tanımı			Kilit şekli	F9	F9016	F9714M	P.A.	K.A.
				Ürün no	Ürün no	Ürün no		
Kapı kolu takımı (basık kol/kol)	65-75	8		11697362	11697386	11825339	1	10

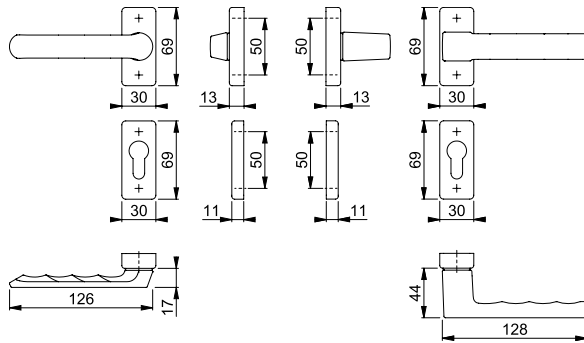

Hızlı Bağlantı







Toulon - 0737FA/51N/U34/0737/51NS/51PNS

duraplus®



HOPPE-alüminyum, çift açılımlı teras kapıları için anahtar rozetli kapı kolu:

- Kademe: Dış taraf kademesiz, iç taraf 90°
- Rozetler: Dışı döküm, içi kısmi kapaklı destek kamlı plastik altlık
- Kol mili: HOPPE yekpare kol mili
- Sabitleme: Gizli, iç taraftan, boydan boya, M5 civata

Ürün tanımı			Ø Vida yuvası	Kilit şekli	F1	F3	F4	F9	P.A.	K.A.
					Ürün no	Ürün no	Ürün no	Ürün no		
Pencere kolu takımı (kol/kol)	63-73	7	10		3938176	3938184	3938192	3938205	1	10
Ürün tanımı			Ø Vida yuvası	Kilit şekli	F8707	F9016	F9714M		P.A.	K.A.
Pencere kolu takımı (kol/kol)	63-73	7	10		3938213	3938221	10822121		1	10

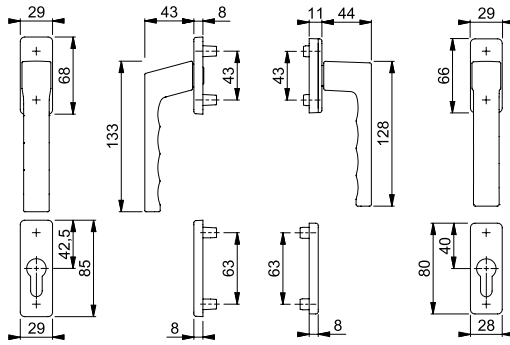







Toulon - 0737KH/51N/U34/0737/51NS/51PNS

duraplus®



HOPPE-alüminyum, çift açılımlı teras kapıları için dış tarafı basık kollu, anahtar rozetli kapı kolu:

- Kademe: Dış taraf kademesiz, iç taraf 90°
- Rozetler: Dışı döküm, içi kısmi kapaklı destek kamlı plastik altlık
- Kol mili: HOPPE yekpare kol mili
- Sabitleme: Gizli, iç taraftan, boydan boya, M5 civata

Ürün tanımı			Ø Vida yuvası	Kilit şekli	F1	F3	F4	F9	P.A.	K.A.
					Ürün no	Ürün no	Ürün no	Ürün no		
Pencere kol takımı (basık kol/kol)	63-73	7	10		3937739	3937843	3937991	3938011	1	10
Ürün tanımı			Ø Vida yuvası	Kilit şekli	F8707	F9016	F9714M		P.A.	K.A.
Pencere kol takımı (basık kol/kol)	63-73	7	10		3938053	3938117	10822041		1	10

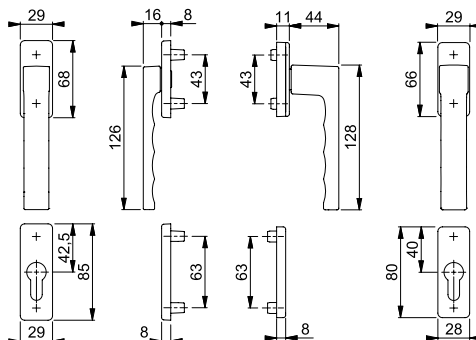



495/51NS/51PNS

duraplus®



HOPPE-alüminyum sürme kapı kol takımı, teras kapıları için:

- Kol mili: HOPPE yekpare kol mili
- Anahtar rozetleri: Dış döküm, iç kısmi kapaklı destek kamlı plastik atlık
- Sabitleme: Dış kol gizli, iç kol görünür, anahtar rozetleri gizli, destek kamlı, M5 civata

Ürün tanımı	Kilit şekli	Kilit şekli	F7704	F8707	F9016	P.A.	K.A.	
			Ürün no	Ürün no	Ürün no			
Sürme kapı kolu takımı	42-48	7	2370486		1983408		1	20
		7 x 80		2341087			1	20

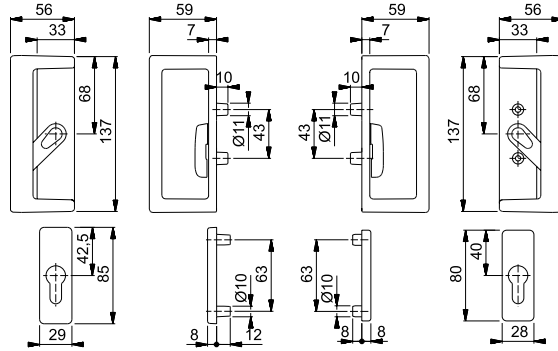

495

duraplus®



HOPPE-alüminyum sürme kapı kolu (dış taraf) teras kapıları için:

- Sabitleme: Gizli, iç taraftan, destek kamlı, M5 civata

Ürün tanımı	F7704	F8707	F9016	P.A.	K.A.	
						Ürün no
Sürme kapı kolu (dış taraf), adet	3005667	3005641	3005624		1	20

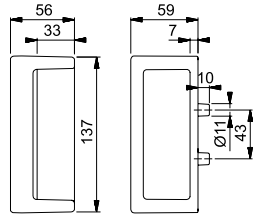

495

duraplus®



HOPPE-alüminyum sürme kapı kolu mandallı (iç taraf) teras kapıları için:

- Kol mili: HOPPE yekpare kol mili
- Sabitleme: Görünür, destek kamlı, M5 civata

Ürün tanımı	F7704	F8707	F9016	P.A.	K.A.	
						Ürün no
Sürme kapı kolu (iç taraf), adet	2241086	3005608	2149790		1	20

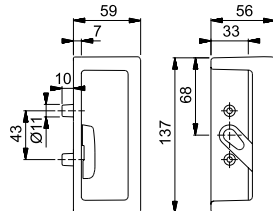

■ **421P**

duranorm®



HOPPE-İç kapılar için alüminyum sürme set havuz kulpları:
• Sabitleme: Görünür, genel amaçlı vida için

Ürün tanımı				F1	F4			P.A.	K.A.
				Ürün no	Ürün no				
Sürme kapı-havuz kulp, adet				516940	516957			30	30

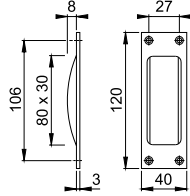

■ **K435**

HOPPE-plastik, teras kapıları için çekme kulp:
• Sabitleme: Gizli, genel amaçlı vida için



Ürün tanımı				F9003M	F9005M			P.A.	K.A.
				Ürün no	Ürün no				
Çekme kulp (vidasız) adet				544301	635740			10	60

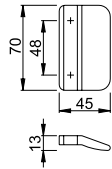





Amsterdam - HS-E0400F-25/431N-AS

duraplus®

HOPPE-paslanmaz çelik kaldır-sür yarım takımı (dış taraf):

- Kol yatağı: Sabit/dönebilir kol
- Kademe: 180° bilyalı
- Alt konstrüksiyon: Zamak, destek kamlı
- Kol mili: HOPPE yekpare yuvarlak köşeli kol mili için
- Sabitleme: Gizli, boydan boya, M6 civata için



Ürün tanımı		Kilit şekli/ölçüsü	F78-1-R	F84-1-R	P.A.	K.A.	
			Ürün no	Ürün no			
Kaldır-sür-yarım takımı (dış taraf)		10	69	11834560	11834572	1	4

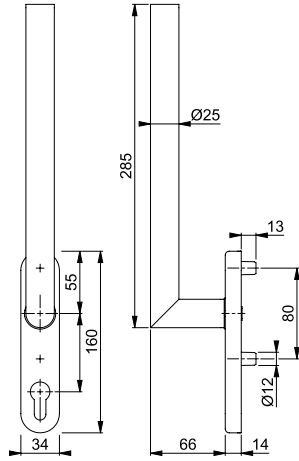

Renk kodlarında bulunan **R** harfi Resista® özelliği olduğunu belirtir.

Resista®

Amsterdam - HS-E0400F-25/431N-AS

duraplus®

HOPPE-paslanmaz, teras kapıları için yarım takım kaldır-sür kol takımı (iç taraf):

- Kol yatağı: Sabit/dönebilir kol
- Kademe: 180° bilyalı
- Alt konstrüksiyon: Zamak, destek kamlı
- Kol mili: HOPPE yekpare yuvarlak köşeli kol mili için
- Sabitleme: Gizli, boydan boya, M6 civata için



Ürün tanımı		Kilit şekli/ölçüsü	F78-1-R	F84-1-R	P.A.	K.A.	
			Ürün no	Ürün no			
Kaldır-Sür kapı kolu yarım takımı		10	69	11834523	11834535	1	4
			deliksiz	11719813	11719874	1	4

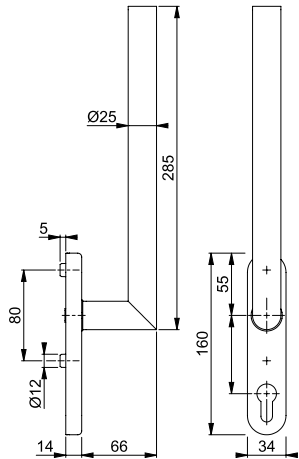

Renk kodlarında bulunan **R** harfi Resista® özelliği olduğunu belirtir.

Resista®

■ **Amsterdam - HS-E0400F-25/431N-AS**



duraplus®



HOPPE-paslanmaz çelik, teras kapıları için kaldır-sür kol takımı:

- Kol yatağı: Sabit/dönebilir kollar
- Kademe: 180° bilyalı
- Alt konstrüksiyon: Zamak, destek kamlı
- Mil: HOPPE yekpare köşeleri yuvarlatılmış kol mili
- Sabitleme: Gizli, boydan boya, M6 civata



Ürün tanımı			Kilit şekli/ ölçüsü	F69		P.A.	K.A.
				Ürün no			
Kaldır-Sür kapı kolu takımı (kol/kol)	75-80	10x128	 69	11622222		1	4

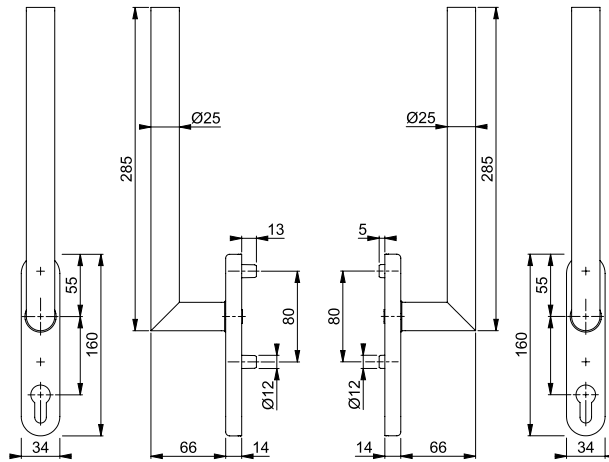

Renk kodlarında bulunan **R** harfi Resista® özelliği olduğunu belirtir.

Resista®

■ **Amsterdam - HS-E0400F-25/431N-AS/422**

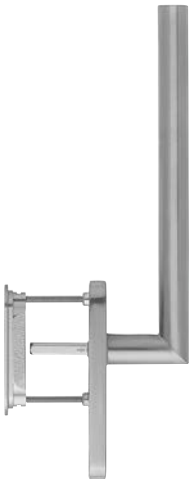

duraplus®



HOPPE-paslanmaz çelik, teras kapıları için kaldır-sür kol takımı, dış tarafta havuz kulp:

- Kol yatağı: Sabit/dönebilir kol
- Kademe: 180° bilyalı
- Alt konstrüksiyon: Dış taraf yok, içi zamak, destek kamlı
- Mil: HOPPE yekpare köşeleri yuvarlatılmış kol mili
- Sabitleme: Gizli, boydan boya, M6 civata



Ürün tanımı			Kilit şekli/ ölçüsü	F31-1/F69		P.A.	K.A.
				Ürün no			
Kaldır-Sür kapı kolu takımı (havuz/kol)	75-80	10x73	 69	11622210		1	4
			deliksiz	11622209		1	4

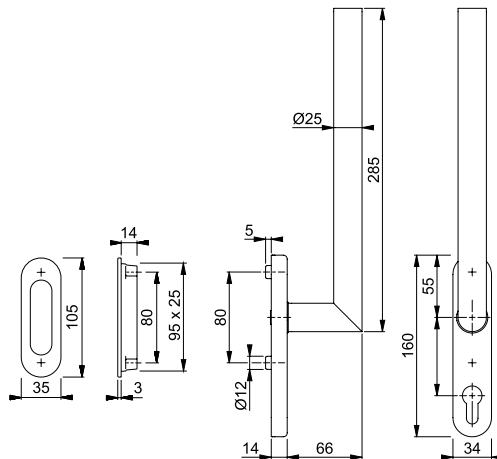

Atlanta - HS-0530/431N-AS

duraplus®



HOPPE-alüminyum, teras kapıları için kaldır-sür kol takımı:

- Kol yatağı: Sabit/dönebilir kollar
- Kademe: 180° bilyalı
- Alt konstrüksiyon: Zamak, destek kamlı
- Mil: HOPPE yekpare köşeleri yuvarlatılmış kol mili
- Sabitleme: Gizli, boydan boya, M6 civata

Ürün tanımı	Kilit şekli/ ölçüsü	F1	F9	F8707	F9016	P.A.	K.A.
Kaldır-Sür kapı kolu takımı (kol/kol)	75-80 10x128	69	11641691	11641800	11641794 11641848	1	4

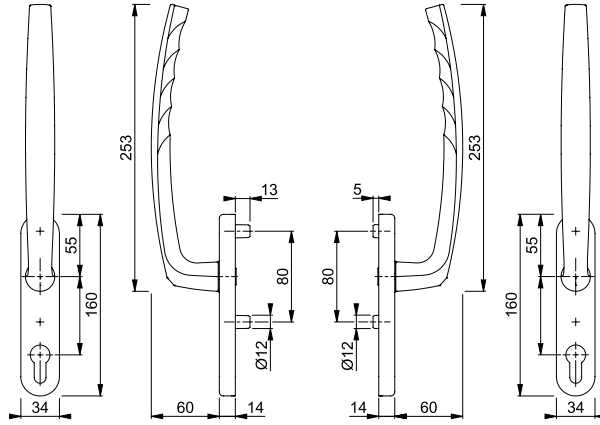

Atlanta - HS-0530/431N-AS/422

duraplus®



HOPPE-alüminyum, teras kapıları için kaldır-sür kol takımı, dış tarafta havuz kulp:

- Kol yatağı: Sabit/dönebilir kol
- Kademe: 180° bilyalı
- Alt konstrüksiyon: Dış taraf yok, içi zamak, destek kamlı
- Mil: HOPPE yekpare köşeleri yuvarlatılmış kol mili
- Sabitleme: Gizli, boydan boya, M6 civata

Ürün tanımı	Kilit şekli/ ölçüsü	F1	F9	F8707	F9016	P.A.	K.A.
Kaldır-Sür kapı kolu takımı (havuz/kol)	75-80 10x73	69	11641873	11642014	11642087	1	4
		deliksiz	11641976	11642026	11642002 11642099	1	4

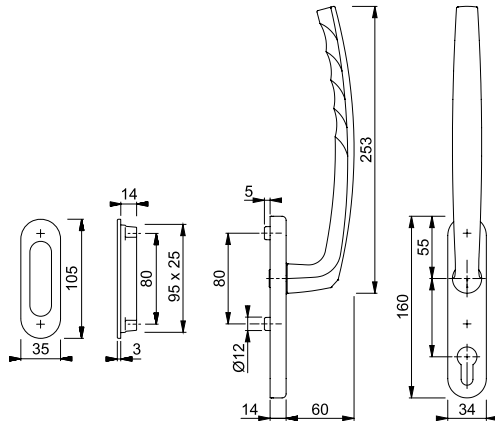

Austin - HS-0769/419N-AS

duraplus®



HOPPE-alüminyum, teras kapıları için kaldır-sür kol takımı:

- Kol yatağı: Sabit/dönebilir kollar
- Kademe: 180° bilyalı
- Alt konstrüksiyon: Zamak, destek kamlı
- Mil: HOPPE yekpare köşeleri yuvarlatılmış kol mili
- Sabitleme: Gizli, boydan boya, M6 civata

Ürün tanımı	Kilit şekli/ ölçüsü	F1	F4	F9	F31-1	P.A.	K.A.
Kaldır-Sür kapı kolu takımı (kol/kol)	75-80 10x128	69	11857475	11857481	11857493	11857505	1 4
Ürün tanımı	Kilit şekli/ ölçüsü	F8707	F9016	F9016M	F9714M	P.A.	K.A.
Kaldır-Sür kapı kolu takımı (kol/kol)	75-80 10x128	69	11857523	11857535	11857547	11857559	1 4

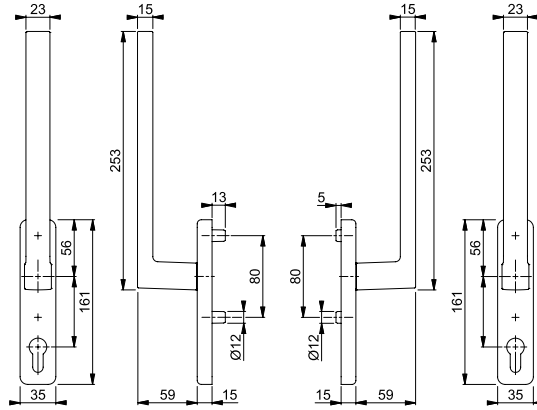

Austin - HS-0769/419N-AS/420

duraplus®



HOPPE-alüminyum, teras kapıları için kaldır-sür kol takımı, dış tarafta havuz kulp:

- Kol yatağı: Sabit/dönebilir kol
- Kademe: 180° bilyalı
- Alt konstrüksiyon: Dış taraf yok, içi zamak, destek kamlı
- Mil: HOPPE yekpare köşeleri yuvarlatılmış kol mili
- Sabitleme: Gizli, boydan boya, M6 civata

Ürün tanımı	Kilit şekli/ ölçüsü	F1	F4	F9	F31-1	P.A.	K.A.
Kaldır-Sür kapı kolu takımı (havuz/kol)	75-80 10x73	69	11857274	11857286	11857298	11857304	1 4
			deliksiz	11856816	11856828	11856835	11856841
Ürün tanımı	Kilit şekli/ ölçüsü	F8707	F9016	F9016M	F9714M	P.A.	K.A.
Kaldır-Sür kapı kolu takımı (havuz/kol)	75-80 10x73	69	11857316	11857328	11857335	11857341	1 4
			deliksiz	11856865	11856877	11856889	11856890

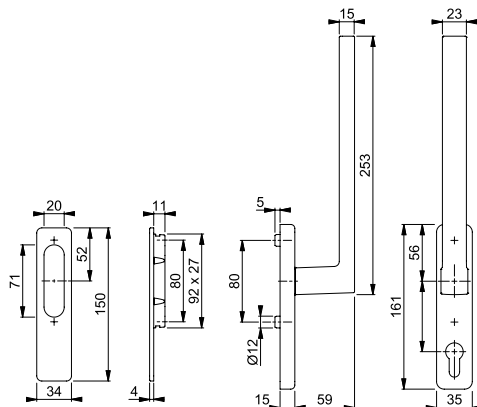

■ Austin - HS-4615/4610/461

duraplus®

HOPPE-alüminyum, yassı gömme kaldır-sür takımı, dış taraf havuz kulp:

- Kol yatağı: Sabit/dönebilir kol
- Kademe: 180° bilyalı
- Kol mili: HOPPE yekpare yuvarlak köşeli kol mili
- Sabitleme: İç taraftan görünür, boydanboya, M6 civata
- Özellik: takımın profil içine gömülmesi gerekir

Ürün tanımı	Kilit şekli/ölçüsü	Kilit şekli/ölçüsü	Kilit şekli/ölçüsü	F1-1	F31-1	F8707	F9016	P.A.	K.A.
				Ürün no	Ürün no	Ürün no	Ürün no		
Yassı gömme kaldır-sür takımı (gömme kulp/kol)	80-85	10/50		11791755	11789049	11789086	11789074	1	4
Ürün tanımı	Kilit şekli/ölçüsü	Kilit şekli/ölçüsü	Kilit şekli/ölçüsü	F9714M				P.A.	K.A.
Yassı gömme kaldır-sür takımı (gömme kulp/kol)	80-85	10/50		11789098				1	4

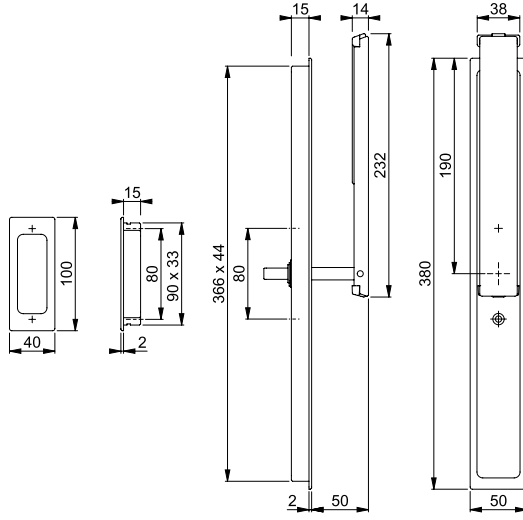





Brest - HS-0739/431N-AS

duraplus®

HOPPE-alüminyum, teras kapıları için kaldır-sür kol takımı:

- Kol yatağı: Sabit/dönebilir kollar
- Kademe: 180° bilyalı
- Alt konstrüksiyon: Zamak, destek kamlı
- Mil: HOPPE yekpare köşeleri yuvarlatılmış kol mili
- Sabitleme: Gizli, boydan boya, M6 civata

Ürün tanımı			Kilit şekli/ ölçüsü	F1	F9	F8707	F9016	P.A.	K.A.
				Ürün no	Ürün no	Ürün no	Ürün no		
Kaldır-Sür kapı kolu takımı (kol/kol)	75-80	10x128	 69	11659208	11659282	11659355	11659312	1	4

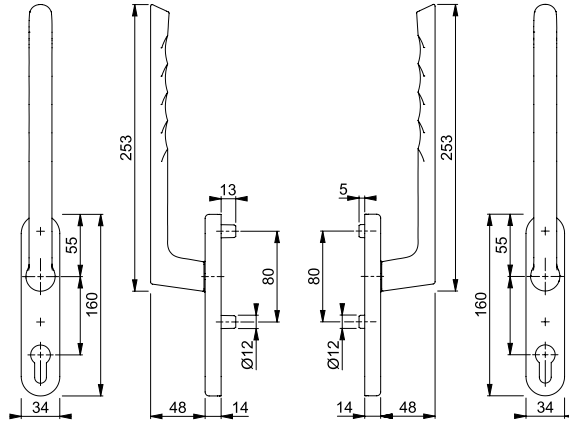



Brest - HS-0739/431N-AS/422

duraplus®

HOPPE-alüminyum, teras kapıları için kaldır-sür kol takımı, dış tarafta havuz kulp:

- Kol yatağı: Sabit/dönebilir kol
- Kademe: 180° bilyalı
- Alt konstrüksiyon: Dış taraf yok, içi zamak, destek kamlı
- Mil: HOPPE yekpare köşeleri yuvarlatılmış kol mili
- Sabitleme: Gizli, boydan boya, M6 civata

Ürün tanımı			Kilit şekli/ ölçüsü	F1	F9	F8707	F9016	P.A.	K.A.
				Ürün no	Ürün no	Ürün no	Ürün no		
Kaldır-Sür kapı kolu takımı (havuz/kol)	75-80	10x73	 69	11659154	11659233	11659336	11659300	1	4
			deliksiz	11659129	11659221	11659324	11659294	1	4

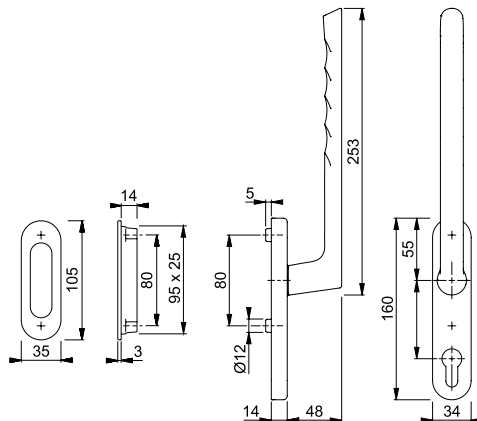

Dallas - HS-0643/419N-AS

duraplus®



HOPPE-alüminyum, teras kapıları için kaldır-sür kol takımı:

- Kol yatağı: Sabit/dönebilir kollar
- Kademe: 180° biyalı
- Alt konstrüksiyon: Zamak, destek kamlı
- Mil: HOPPE yekpare köşeleri yuvarlatılmış kol mili
- Sabitleme: Gizli, boydan boya, M6 civata

Ürün tanımı	Kilit şekli/ölçüsü	F1	F9	F9714M	P.A.	K.A.
Kaldır-Sür kapı kolu takımı (kol/kol)	75-80 10x128	69	11642166	11642178	11722277	1 4

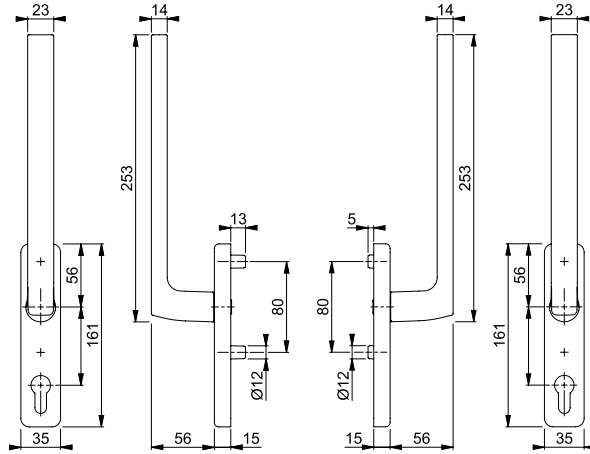

Dallas - HS-0643/419N-AS/420

duraplus®



HOPPE-alüminyum, teras kapıları için kaldır-sür kol takımı, dış tarafta havuz kulp:

- Kol yatağı: Sabit/dönebilir kol
- Kademe: 180° biyalı
- Alt konstrüksiyon: Dış taraf yok, içi zamak, destek kamlı
- Mil: HOPPE yekpare köşeleri yuvarlatılmış kol mili
- Sabitleme: Gizli, boydan boya, M6 civata

Ürün tanımı	Kilit şekli/ölçüsü	F1	F9	F9714M	P.A.	K.A.
Kaldır-Sür kapı kolu takımı (havuz/kol)	75-80 10x73	69	11642185	11642233	11720755	1 4
			deliksiz	11642191	11642245	11642270

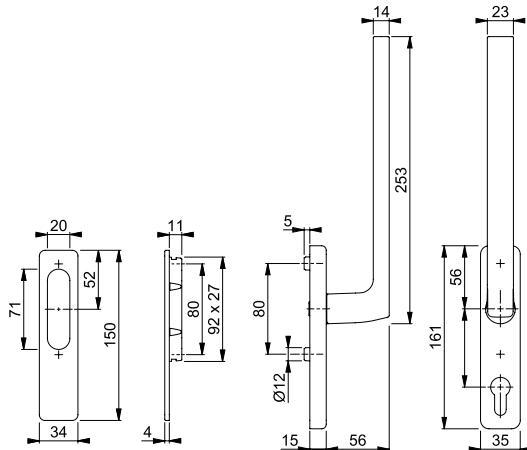

Dallas - HS-0643/431N-AS

duraplus®



HOPPE-alüminyum, teras kapıları için kaldır-sür kol takımı:

- Kol yatağı: Sabit/dönebilir kollar
- Kademe: 180° bilyalı
- Alt konstrüksiyon: Zamak, destek kamlı
- Mil: HOPPE yekpare köşeleri yuvarlatılmış kol mili
- Sabitleme: Gizli, boydan boya, M6 civata

Ürün tanımı	75-80	10x128	Kilit şekli/ ölçüsü	69	F1	F9	F8707	F9016	P.A.	K.A.
					Ürün no	Ürün no	Ürün no	Ürün no		
Kaldır-Sür kapı kolu takımı (kol/kol)					11657145	11657352	11657625	11657522	1	4

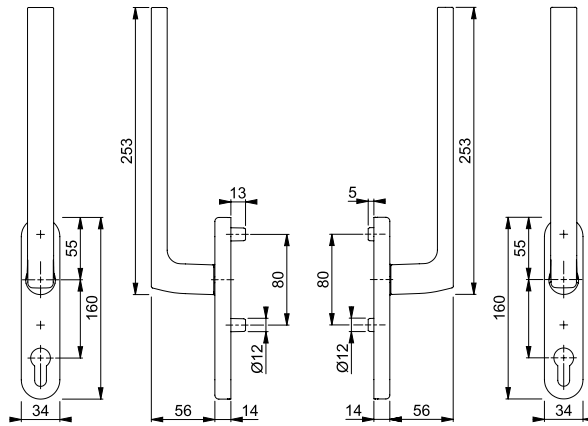

Dallas - HS-0643/431N-AS/422

duraplus®



HOPPE-alüminyum, teras kapıları için kaldır-sür kol takımı, dış tarafta havuz kulp:

- Kol yatağı: Sabit/dönebilir kol
- Kademe: 180° bilyalı
- Alt konstrüksiyon: Dış taraf yok, içi zamak, destek kamlı
- Mil: HOPPE yekpare köşeleri yuvarlatılmış kol mili
- Sabitleme: Gizli, boydan boya, M6 civata

Ürün tanımı	75-80	10x73	Kilit şekli/ ölçüsü	69	F1	F9	F8707	F9016	P.A.	K.A.
					Ürün no	Ürün no	Ürün no	Ürün no		
Kaldır-Sür kapı kolu takımı (havuz/kol)					11657091	11657340	11657583	11657443	1	4
				deliksiz	11656992	11657339	11657558	11657364	1	4

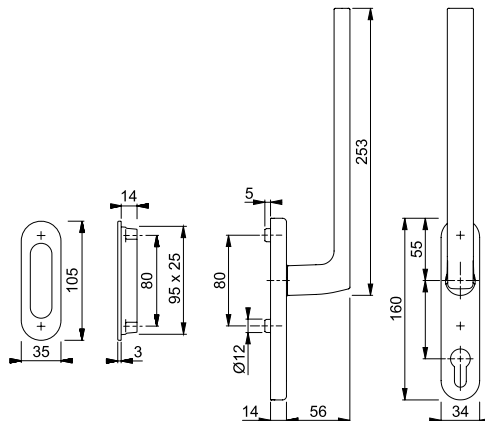

■ Dallas - HS-M0643/419N-AS

duraplus®

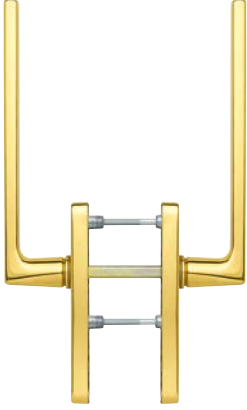

HOPPE-pirinç, teras kapıları için kaldır-sür kol takımı:

- Kol yatağı: Sabit/dönebilir kol
- Kademe: 180° bilyalı
- Alt konstrüksiyon: Dış taraf yok, içi zamak, destek kamlı
- Mil: HOPPE yeckpare köşeleri yuvarlatılmış kol mili
- Sabitleme: Gizli, boydan boya, M6 civata



Ürün tanımı	Kilit şekli/ ölçüsü	F41-R	F49-R	F71	F77-R	P.A.	K.A.
Kaldır-Sür kapı kolu takımı (kol/kol)	75-80 10x128	69	11622878	11639441	11766293	11622866	1 4

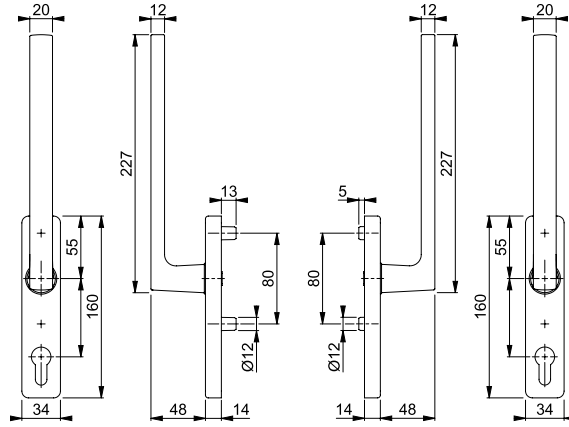

Renk kodlarında bulunan **R** harfi Resista® özelliği olduğunu belirtir.

Resista®

■ Dallas - HS-M0643/419N-AS/423

duraplus®



HOPPE-pirinç, teras kapıları için kaldır-sür kol takımı, dış tarafta havuz kulp:

- Kol yatağı: Sabit/dönebilir kol
- Kademe: 180° bilyalı
- Alt konstrüksiyon: Dış taraf yok, içi zamak, destek kamlı
- Mil: HOPPE yeckpare köşeleri yuvarlatılmış kol mili
- Sabitleme: Gizli, boydan boya, M6 civata



Ürün tanımı	Kilit şekli/ ölçüsü	F41-R	F49-R	F71	F77-R	P.A.	K.A.
Kaldır-Sür kapı kolu takımı (havuz/kol)	65-75 10x73	69	11627621	11700786		1	4
	75-80 10x73	69	11622581		11622295	1	4
	deliksiz		11622313	11639465	11766475	11622271	1

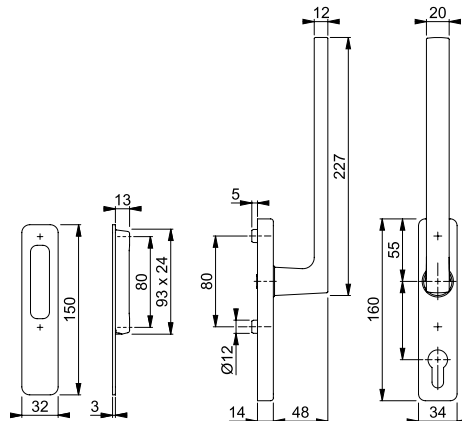

Renk kodlarında bulunan **R** harfi Resista® özelliği olduğunu belirtir.

Resista®







Hamburg - HS-0700/431N-AS

duraplus®



HOPPE-alüminyum, teras kapıları için kaldır-sür kol takımı:

- Kol yatağı: Sabit/dönebilir kollar
- Kademe: 180° bilyalı
- Alt konstrüksiyon: Zamak, destek kamlı
- Mil: HOPPE yekpare köşeleri yuvarlatılmış kol mili
- Sabitleme: Gizli, boydan boya, M6 civata

Ürün tanımı			Kilit şekli/ ölçüsü	F1	F3	F4	F9	P.A.	K.A.
				Ürün no	Ürün no	Ürün no	Ürün no		
Kaldır-Sür kapı kolu takımı (kol/kol)	75-80	10x128	 69	11847682	11847712	11847724	11847736	1	4
Ürün tanımı			Kilit şekli/ ölçüsü	F31-1	F8707	F9016	F9714M	P.A.	K.A.
Kaldır-Sür kapı kolu takımı (kol/kol)	75-80	10x128	 69	11847755	11847761	11847773	11847785	1	4

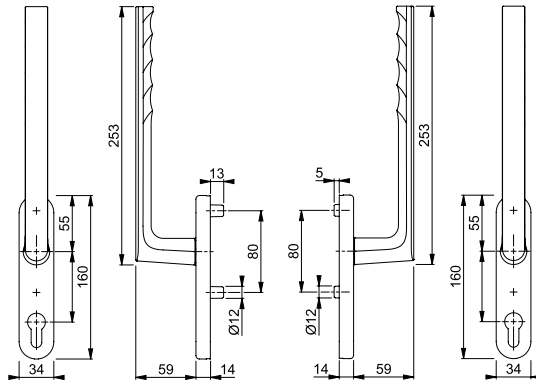

Hamburg - HS-0700/431N-AS/422

duraplus®



HOPPE-alüminyum, teras kapıları için kaldır-sür kol takımı, dış tarafta havuz kulp:

- Kol yatağı: Sabit/dönebilir kol
- Kademe: 180° bilyalı
- Alt konstrüksiyon: Dış taraf yok, içi zamak, destek kamlı
- Mil: HOPPE yekpare köşeleri yuvarlatılmış kol mili
- Sabitleme: Gizli, boydan boya, M6 civata

Ürün tanımı			Kilit şekli/ ölçüsü	F1	F3	F4	F9	P.A.	K.A.
				Ürün no	Ürün no	Ürün no	Ürün no		
Kaldır-Sür kapı kolu takımı (havuz/kol)	75-80	10x73	 69	11847104	11847116	11847220	11847256	1	4
			deliksiz	11846872	11846902	11846914	11846926	1	4
Ürün tanımı			Kilit şekli/ ölçüsü	F31-1	F8707	F9016	F9714M	P.A.	K.A.
Kaldır-Sür kapı kolu takımı (havuz/kol)	75-80	10x73	 69	11847311	11847335	11847347	11847359	1	4
			deliksiz	11846938	11846987	11847013	11847025	1	4

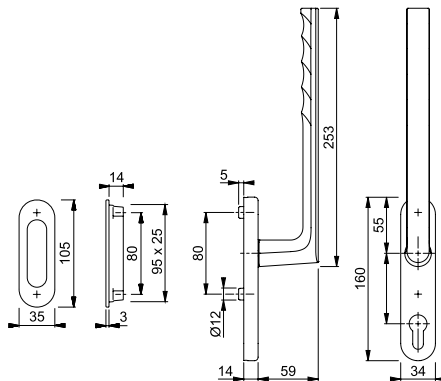

New York - HS-0810/431N-AS

duraplus®



HOPPE-alüminyum, teras kapıları için kaldır-sür kol takımı:

- Kol yatağı: Sabit/dönebilir kollar
- Kademe: 180° bilyalı
- Alt konstrüksiyon: Zamak, destek kamlı
- Mil: HOPPE yekpare köşeleri yuvarlatılmış kol mili
- Sabitleme: Gizli, boydan boya, M6 civata

Ürün tanımı	Kilit şekli/ ölçüsü	F1	F3	F4	F9	P.A.	K.A.	
								Ürün no
Kaldır-Sür kapı kolu takımı (kol/kol)	75-80 10x128	69	11640133	11640145	11640157	11640169	1	4
Ürün tanımı	Kilit şekli/ ölçüsü	F8707	F9016			P.A.	K.A.	
Kaldır-Sür kapı kolu takımı (kol/kol)	75-80 10x128	69	11656542	11640170			1	4

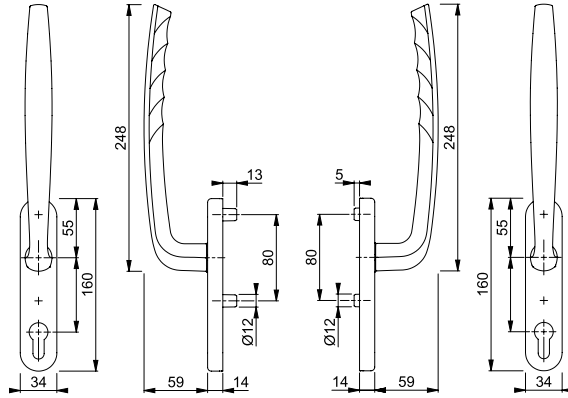

New York - HS-0810/431N-AS/422

duraplus®



HOPPE-alüminyum, teras kapıları için kaldır-sür kol takımı, dış tarafta havuz kulp:

- Kol yatağı: Sabit/dönebilir kol
- Kademe: 180° bilyalı
- Alt konstrüksiyon: Dış taraf yok, içi zamak, destek kamlı
- Mil: HOPPE yekpare köşeleri yuvarlatılmış kol mili
- Sabitleme: Gizli, boydan boya, M6 civata

Ürün tanımı	Kilit şekli/ ölçüsü	F1	F3	F4	F9	P.A.	K.A.	
								Ürün no
Kaldır-Sür kapı kolu takımı (havuz/kol)	75-80 10x73	69	11640728	11656311	11656438	11640905	1	4
			deliksiz	11640777	11640875	11640893	11641022	1
Ürün tanımı	Kilit şekli/ ölçüsü	F8707	F9016			P.A.	K.A.	
Kaldır-Sür kapı kolu takımı (havuz/kol)	75-80 10x73	69	11656529	11641046			1	4
			deliksiz	11656475	11641058			1

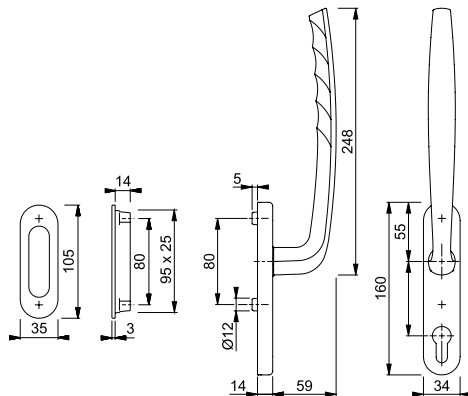



Tökyô - HS-571/431N-AS

duraplus®

HOPPE-alüminyum, teras kapıları için kaldır-sür kol takımı:

- Kol yatağı: Sabit/dönebilir kollar
- Kademe: 180° bilyalı
- Alt konstrüksiyon: Zamak, destek kamlı
- Mil: HOPPE yekpare köşeleri yuvarlatılmış kol mili
- Sabitleme: Gizli, boydan boya, M6 civata

Ürün tanımı	Kilit şekli/ ölçüsü	F1	F3	F4	F9	P.A.	K.A.		
								Ürün no	Ürün no
Kaldır-Sür kapı kolu takımı (kol/kol)	75-80	10	69	11639593	11639623	11639647	11639659	1	4
Ürün tanımı	Kilit şekli/ ölçüsü	F8707	F9016			P.A.	K.A.		
Kaldır-Sür kapı kolu takımı (kol/kol)	75-80	10	69	11639672	11639660			1	4

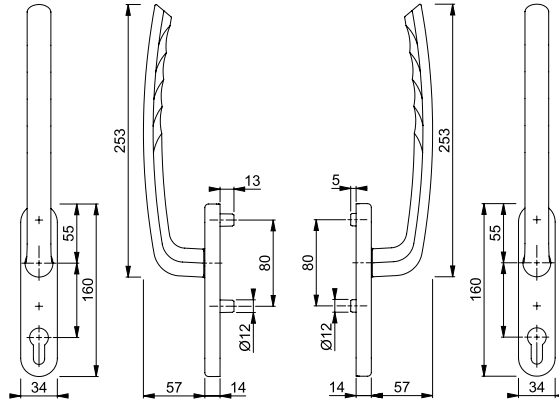

Tökyô - HS-571/431N-AS/422

duraplus®

HOPPE-alüminyum, teras kapıları için kaldır-sür kol takımı, dış tarafta havuz kulp:

- Kol yatağı: Sabit/dönebilir kol
- Kademe: 180° bilyalı
- Alt konstrüksiyon: Dış taraf yok, içi zamak, destek kamlı
- Mil: HOPPE yekpare köşeleri yuvarlatılmış kol mili
- Sabitleme: Gizli, boydan boya, M6 civata

Ürün tanımı	Kilit şekli/ ölçüsü	F1	F3	F4	F9	P.A.	K.A.		
								Ürün no	Ürün no
Kaldır-Sür kapı kolu takımı (havuz/kol)	75-80	10x73	69	11620249	11620304	11620341	11620390	1	4
				deliksiz	11620183	11620298	11620328	11620365	1
Ürün tanımı	Kilit şekli/ ölçüsü	F8707	F9016			P.A.	K.A.		
Kaldır-Sür kapı kolu takımı (havuz/kol)	75-80	10x73	69	11621758	11621692			1	4
				deliksiz	11621746	11621576			1

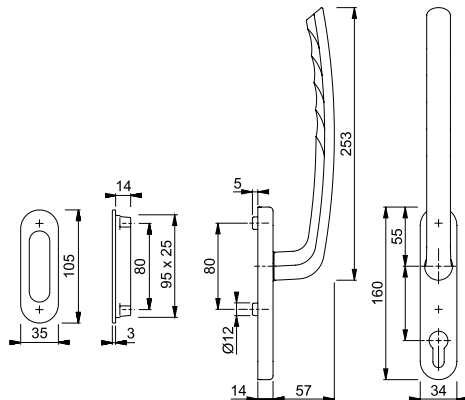

Toulon - HS-0737/419N-AS

duraplus®



HÖPPE-alüminyum, teras kapıları için kaldır-sür kol takımı:

- Kol yatağı: Sabit/dönebilir kollar
- Kademe: 180° bilyalı
- Alt konstrüksiyon: Zamak, destek kamlı
- Mil: HÖPPE yekpare köşeleri yuvarlatılmış kol mili
- Sabitleme: Gizli, boydan boya, M6 civata

Ürün tanımı	Kilit şekli/ ölçüsü	Kilit şekli/ ölçüsü	Kilit şekli/ ölçüsü	F1	F4	F9	F8707	P.A.	K.A.
				Ürün no	Ürün no	Ürün no	Ürün no		
Kaldır-Sür kapı kolu takımı (kol/kol)	75-80	10	69	11600238	11600275	11600299	11600305	1	4
Ürün tanımı	Kilit şekli/ ölçüsü	Kilit şekli/ ölçüsü	Kilit şekli/ ölçüsü	F9016	F9714M			P.A.	K.A.
Kaldır-Sür kapı kolu takımı (kol/kol)	75-80	10	69	11600287	11645295			1	4

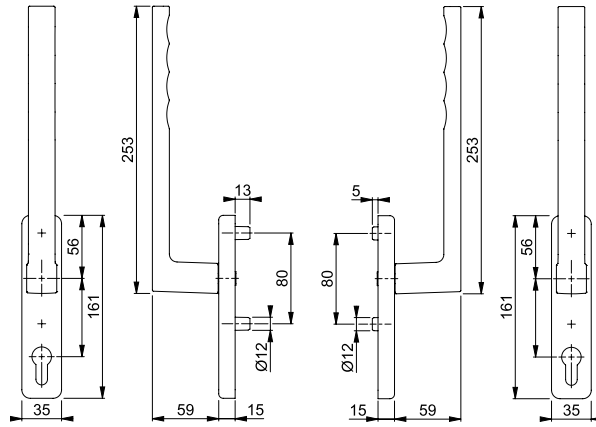











Toulon - HS-0737/419N-AS/420

duraplus®



HOPPE-alüminyum, teras kapıları için kaldır-sür kol takımı, dış tarafta havuz kulp:

- Kol yatağı: Sabit/dönebilir kol
- Kademe: 180° bilyalı
- Alt konstrüksiyon: Dış taraf yok, içi zamak, destek kamlı
- Mil: HOPPE yekpare köşeleri yuvarlatılmış kol mili
- Sabitleme: Gizli, boydan boya, M6 civata

Ürün tanımı			Kilit şekli/ ölçüsü	F1	F4	F9	F8707	P.A.	K.A.
				Ürün no	Ürün no	Ürün no	Ürün no		
Kaldır-Sür kapı kolu takımı (havuz/kol)			 69	11600548	11600561	11600573	11600597	1	4
			deliksiz				11600536	1	4
Ürün tanımı			Kilit şekli/ ölçüsü	F9016 Ürün no	F9714M Ürün no			P.A.	K.A.
Kaldır-Sür kapı kolu takımı (havuz/kol)			 69	11600585	11645635			1	4
			deliksiz	11600524	11645325			1	4

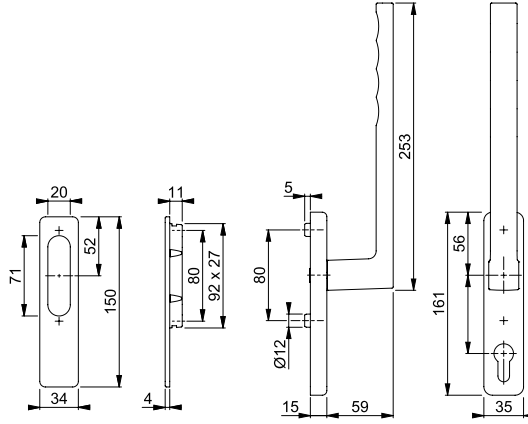

Alüminyum



Paslanmaz Çelik



Plastik



Pirinç



HOPPE Turkey Kapı ve Pencere Donanımları Ltd. Şti · Zuhal cad. No: 46E ·
Ritim İstanbul A5 Blok Daire: 74 · TR-34846 Maltepe · İstanbul
Tel. +90 (0)216 383 25 98/99 · www.hoppe.com
Fax +90 (0)216 383 33 82 · info.tr@hoppe.com

HOPPE AG · Via Friedrich Hoppe · CH-7537 Müstair
Tel. +41 (0)81 851 66 00 · www.hoppe.com
Fax +41 (0)81 851 66 66 · info.ch@hoppe.com